

Системы кабельростов
высота: Н55, Н80 мм
ширина: 200÷1000 мм

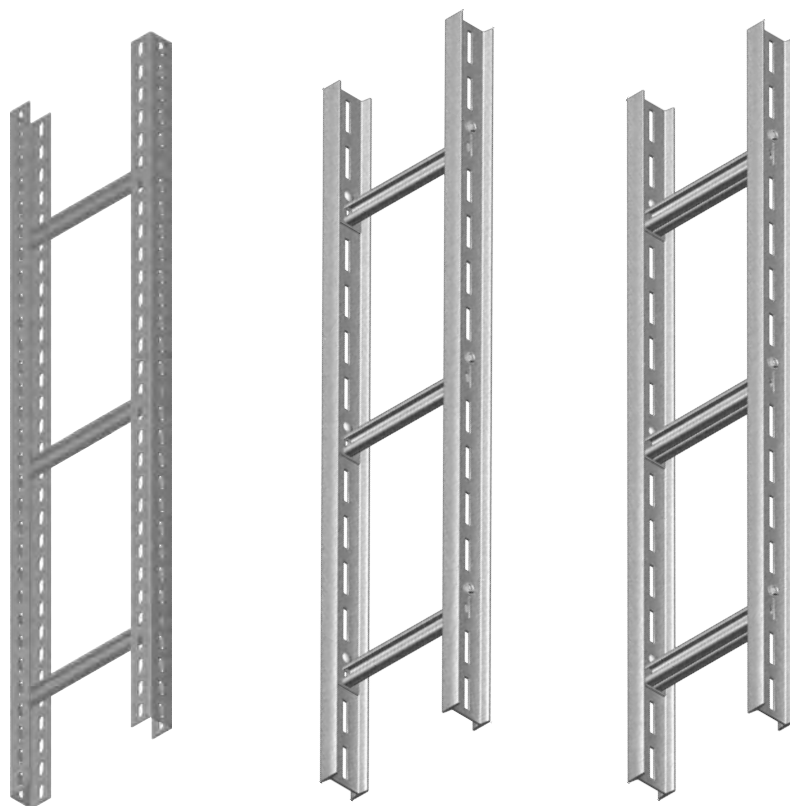

Примеры элементов системы вертикальных кабельростов



Перекладина кабельроста
SDC...



Перекладина кабельроста
SSH...



Перекладина кабельроста
SDH...

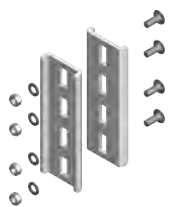

Соединительная пластина
PLH

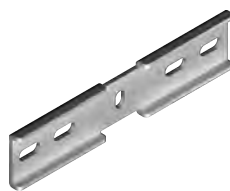

Угловой соединитель
LKDP



Шарнирный соединитель
LGDP



Кабельрост

DM...

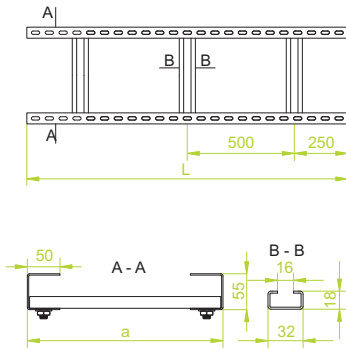

DMC...H55

± 2,0 мм

ОБОЗНАЧЕНИЕ	ширина		длина L мм	кг 1 м.п.	каталожный №	шт./м.п.
	a	мм				
DMC200H55/3	200	3000	4,56	404820	1/3	
DMC200H55/6	200	6000	4,56	404920	1/6	
DMC300H55/3	300	3000	4,82	404830	1/3	
DMC300H55/6	300	6000	4,82	404930	1/6	
DMC400H55/3	400	3000	5,08	404840	1/3	
DMC400H55/6	400	6000	5,08	404940	1/6	
DMC500H55/3	500	3000	5,34	404850	1/3	
DMC500H55/6	500	6000	5,34	404950	1/6	
DMC600H55/3	600	3000	5,60	404860	1/3	
DMC600H55/6	600	6000	5,60	404960	1/6	
DMC700H55/3	700	3000	5,90	404870	1/3	
DMC700H55/6	700	6000	5,90	404970	1/6	
DMC800H55/3	800	3000	6,18	404880	1/3	
DMC800H55/6	800	6000	6,18	404980	1/6	
DMC900H55/3	900	3000	6,44	404890	1/3	
DMC900H55/6	900	6000	6,44	404990	1/6	
DMC1000H55/3	1000	3000	6,72	404900	1/3	
DMC1000H55/6	1000	6000	6,72	404991	1/6	

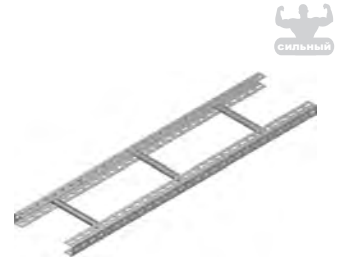

DM...H55

± 3,0 мм

ОБОЗНАЧЕНИЕ	ширина		длина L мм	кг 1 м.п.	каталожный №	шт./м.п.
	a	мм				
DM200H55/3	200	3000	6,10	404620	1/3	
DM200H55/6	200	6000	6,10	404720	1/6	
DM300H55/3	300	3000	6,36	404630	1/3	
DM300H55/6	300	6000	6,36	404730	1/6	
DM400H55/3	400	3000	6,62	404640	1/3	
DM400H55/6	400	6000	6,62	404740	1/6	
DM500H55/3	500	3000	6,88	404650	1/3	
DM500H55/6	500	6000	6,88	404750	1/6	
DM600H55/3	600	3000	7,14	404660	1/3	
DM600H55/6	600	6000	7,14	404760	1/6	
DM700H55/3	700	3000	7,44	404670	1/3	
DM700H55/6	700	6000	7,44	404770	1/6	
DM800H55/3	800	3000	7,72	404680	1/3	
DM800H55/6	800	6000	7,72	404780	1/6	
DM900H55/3	900	3000	7,98	404690	1/3	
DM900H55/6	900	6000	7,98	404790	1/6	
DM1000H55/3	1000	3000	8,26	404611	1/3	
DM1000H55/6	1000	6000	8,26	404800	1/6	

DDM...

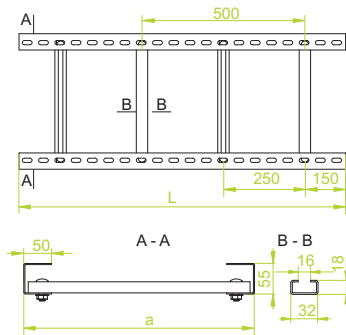

DDMC...H55

± 2,0 мм

ОБОЗНАЧЕНИЕ	ширина		длина L мм	кг 1 м.п.	каталожный №	шт./м.п.
	a	мм				
DDMC200H55/3	200	3000	5,08	403320	1/3	
DDMC200H55/6	200	6000	5,08	403420	1/6	
DDMC300H55/3	300	3000	5,60	403330	1/3	
DDMC300H55/6	300	6000	5,60	403430	1/6	
DDMC400H55/3	400	3000	6,12	403340	1/3	
DDMC400H55/6	400	6000	6,12	403440	1/6	
DDMC500H55/3	500	3000	6,64	403350	1/3	
DDMC500H55/6	500	6000	6,64	403450	1/6	
DDMC600H55/3	600	3000	7,16	403360	1/3	
DDMC600H55/6	600	6000	7,16	403460	1/6	
DDMC700H55/3	700	3000	7,76	403370	1/3	
DDMC700H55/6	700	6000	7,76	403470	1/6	
DDMC800H55/3	800	3000	8,32	403380	1/3	
DDMC800H55/6	800	6000	8,32	403480	1/6	
DDMC900H55/3	900	3000	8,84	403390	1/3	
DDMC900H55/6	900	6000	8,84	403490	1/6	
DDMC1000H55/3	1000	3000	9,40	403391	1/3	
DDMC1000H55/6	1000	6000	9,40	403491	1/6	

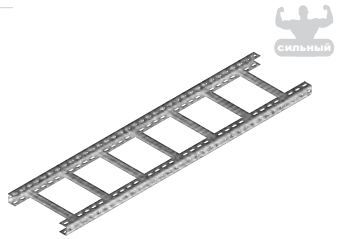

DDM...H55

± 3,0 мм

ОБОЗНАЧЕНИЕ	ширина		длина L мм	кг 1 м.п.	каталожный №	шт./м.п.
	a	мм				
DDM200H55/3	200	3000	6,62	403520	1/3	
DDM200H55/6	200	6000	6,62	403620	1/6	
DDM300H55/3	300	3000	7,14	403530	1/3	
DDM300H55/6	300	6000	7,14	403630	1/6	
DDM400H55/3	400	3000	7,66	403540	1/3	
DDM400H55/6	400	6000	7,66	403640	1/6	
DDM500H55/3	500	3000	8,18	403550	1/3	
DDM500H55/6	500	6000	8,18	403650	1/6	
DDM600H55/3	600	3000	8,70	403560	1/3	
DDM600H55/6	600	6000	8,70	403660	1/6	
DDM700H55/3	700	3000	9,30	403570	1/3	
DDM700H55/6	700	6000	9,30	403670	1/6	
DDM800H55/3	800	3000	9,86	403580	1/3	
DDM800H55/6	800	6000	9,86	403680	1/6	
DDM900H55/3	900	3000	10,38	403590	1/3	
DDM900H55/6	900	6000	10,38	403690	1/6	
DDM1000H55/3	1000	3000	10,94	403591	1/3	
DDM1000H55/6	1000	6000	10,94	403691	1/6	

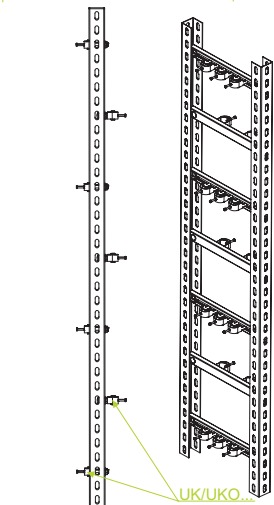

ПРИМЕНЕНИЕ
Прокладка вертикальных кабельных трасс различных типов.

Примечание!
Кабельросты с двусторонними перекладинами. Возможность монтажа кабелей в держателях UK/UKO... по обе стороны кабельроста.

МАТЕРИАЛ
Сталь, оцинкованная методом Сендимира PN-EN 10346:2011.
Под заказ:
F- Сталь, оцинкованная методом погружения PN-EN ISO 1461:2011
E- кислотостойкая сталь к 3м
L- покраска в стандартный цвет RAL (раздел ИНФО, 2. страница)



Соединитель

LC55H50

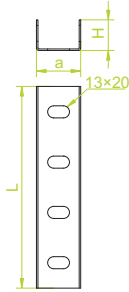

ПРИМЕНЕНИЕ
Соединение кабельростов DMC..., DM..., DDMC..., DDM...

LC55H50

± 3,0 мм

ОБОЗНАЧЕНИЕ	ширина а мм	высота Н мм	длина L мм	кг 1 ШТ	каталожный №	шт. ШТ.
LC55H50	61	53	180	0,48	660700	30

Для сборки можно использовать 4 болтовых комплекта SGM10x30



МАТЕРИАЛ

Сталь, оцинкованная методом Сендимира PN-EN 10346:2011.
Под заказ:
F- Сталь, оцинкованная методом погружения PN-EN ISO 1461:2011
E- кислотостойкая сталь
L- покраска в стандартный цвет RAL (раздел ИНФО, 2. страница)

Угловой соединитель

LKDP

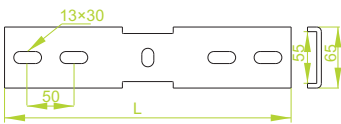

Шарнирный соединитель

LGDP

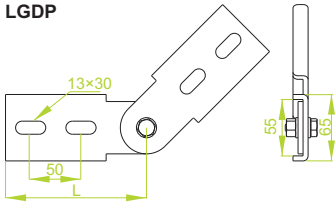

ПРИМЕНЕНИЕ
Соединение вертикальных кабельростов DMC..., DM..., DDMC..., DDM..., DSH... и DDH... под разными углами.

LKDP

± 5,0 мм

ОБОЗНАЧЕНИЕ	длина L мм	кг 1 ШТ	каталожный №	шт. ШТ.
LKDP	310	0,89	700421	10

Для сборки можно использовать 4 болтовых комплекта SGFM12x30
Универсальные соединители LKDP и LGDP подходят к кабельростам DMC..., DM..., DDMC..., DDM..., DSH... и DDH...



LGDP

± 5,0 мм

ОБОЗНАЧЕНИЕ	длина L мм	кг 1 ШТ	каталожный №	шт. ШТ.
LGDP	140	0,85	700422	10

Для сборки можно использовать 4 болтовых комплекта SGFM12x30
Универсальные соединители LKDP и LGDP подходят к кабельростам DMC..., DM..., DDMC..., DDM..., DSH... и DDH...



МАТЕРИАЛ

Сталь, оцинкованная методом погружения PN-EN ISO 1461:2011
Под заказ:
L- покраска в стандартный цвет RAL (раздел ИНФО, 2. страница)

Швеллер

C...55H50

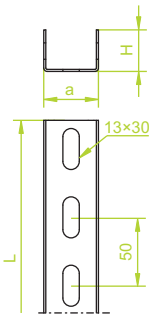

ПРИМЕНЕНИЕ
Для независимого монтажа кабельростов в комплекте с перекладинами

CC55H50...

± 2,0 мм

ОБОЗНАЧЕНИЕ	ширина а мм	высота Н мм	длина L мм	кг 1 ШТ	каталожный №	шт. ШТ.
CC55H50/03	55	50	300	0,60	612103	20
CC55H50/04	55	50	400	0,81	612104	20
CC55H50/05	55	50	500	1,01	612105	20
CC55H50/1	55	50	1000	2,02	612110	8
CC55H50/2	55	50	2000	4,05	612120	8
CC55H50/3	55	50	3000	6,09	612130	4

СТ55H50...

± 3,0 мм

ОБОЗНАЧЕНИЕ	ширина а мм	высота Н мм	длина L мм	кг 1 ШТ	каталожный №	шт. ШТ.
СТ55H50/03	55	50	300	0,84	612203	20
СТ55H50/04	55	50	400	1,12	612204	20
СТ55H50/05	55	50	500	1,40	612205	20
СТ55H50/1	55	50	1000	2,79	612210	8
СТ55H50/2	55	50	2000	5,58	612220	8
СТ55H50/3	55	50	3000	8,37	612230	4
СТ55H50/6	55	50	6000	16,74	612260	2

Примечание!
Для больших заказов – отрезки любой длины до 3 м



МАТЕРИАЛ

Сталь, оцинкованная методом Сендимира PN-EN 10346:2011.
Под заказ:
F- Сталь, оцинкованная методом погружения PN-EN ISO 1461:2011
E- кислотостойкая сталь до 3м.п.
L- покраска в стандартный цвет RAL (раздел ИНФО, 2. страница)

Защитная накладка

NON

ПРИМЕНЕНИЕ
Защита монтажника от порезов о стальные кромки, улучшение эстетического вида

NO55x50N

ОБОЗНАЧЕНИЕ	ширина а мм	высота Н мм	каталожный №	шт. ШТ.
NO55x50N	55	50	760610	100



МАТЕРИАЛ

Полиэтилен. Стандарт - зеленый RAL 6029.
Под заказ:
белый RAL 9010, серебряный RAL 9006.





**Переключатель
кабельроста
SDC**

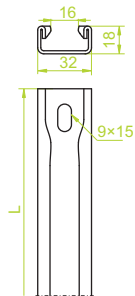

ПРИМЕНЕНИЕ

С кабельным держателем УК/УКО для крепления проводов и независимого монтажа кабельроста

SDC...

± 2,0 мм

ОБОЗНАЧЕНИЕ	длина L мм	кг 1 шт	каталожный №	шт. шт.
SDC100	90	0,13	403810	50
SDC200	190	0,26	403820	50
SDC300	290	0,39	403830	50
SDC400	390	0,52	403840	30
SDC500	490	0,65	403850	20
SDC600	590	0,78	403860	20

Примечание!

При больших заказах – возможность выполнения переключателей с перфорацией



МАТЕРИАЛ

Сталь, оцинкованная методом Сендимира PN-EN 10346:2011.
Под заказ:
F- Сталь, оцинкованная методом погружения PN-EN ISO 1461:2011
E- кислотостойкая сталь
L- покраска в стандартный цвет RAL (раздел ИНФО, 2. страница)

Кабельный держатель

УК1/УКО1

УК2/УКО2

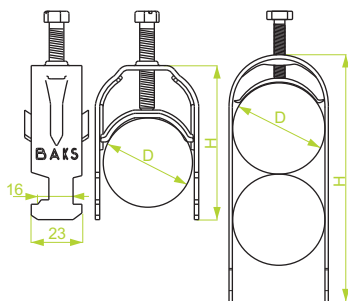

ПРИМЕНЕНИЕ

Крепление кабелей к кабельростам DMC..., DM..., DDMC..., DDM..., DSH... и DDH...

УК1/УКО1...

1 кабель

ОБОЗНАЧЕНИЕ	размер D мм	высота H мм	кг 1 шт	каталожный №	шт. шт.
УК1/УКО1/16-22	16-22	57	0,05	402300	150
УК1/УКО1/22-28	22-28	61	0,06	402400	150
УК1/УКО1/28-34	28-34	71	0,07	402500	100
УК1/УКО1/34-40	34-40	78	0,08	402600	100
УК1/УКО1/40-46	40-46	86	0,10	402700	100
УК1/УКО1/46-52	46-52	97	0,11	402800	100
УК1/УКО1/52-58	52-58	100	0,12	402850	100
УК1/УКО1/58-64	58-64	103	0,13	402900	100
УК1/УКО1/64-70	64-70	116	0,14	404000	100

УК2/УКО2...

2 кабеля

ОБОЗНАЧЕНИЕ	размер D мм	высота H мм	кг 1 шт	каталожный №	шт. шт.
УК2/УКО2/16-22	16-22	80	0,07	403000	100
УК2/УКО2/22-28	22-28	90	0,09	403100	100
УК2/УКО2/28-34	28-34	105	0,10	403200	100
УК2/УКО2/34-40	34-40	118	0,12	403300	100
УК2/УКО2/40-46	40-46	132	0,15	403400	50
УК2/УКО2/46-52	46-52	149	0,16	403500	50
УК2/УКО2/52-58	52-58	158	0,18	403701	50
УК2/УКО2/58-64	58-64	163	0,20	403600	50

Примечание Старый тип держателя УК1/УКО1 будет продаваться до окончания запасов.
Возможность использования защитных труб RO1.



МАТЕРИАЛ

Сталь, оцинкованная методом погружения
Под заказ:
E- кислотостойкая сталь

**Кабельрост DSH
+ УК1/УКО1**



**Кабельрост DDH
+ УК1/УКО1**



**Кабельрост DM
+ УК1/УКО1**

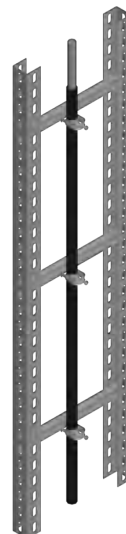

**Кабельрост DDM
+ УК1/УКО1**





Треугольный держатель
UT

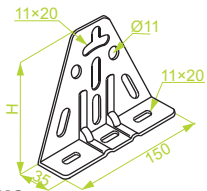

UTM/UTMO

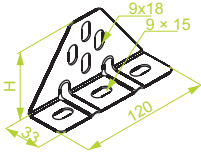

ПРИМЕНЕНИЕ

Установка лотков и кабельростов на соответствующем расстоянии от стены

Потолочное основание треугольное
PSTV

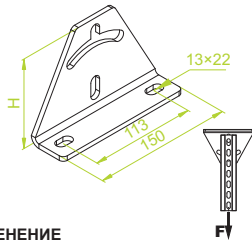

ПРИМЕНЕНИЕ

Подвешивание кабельных трасс с возможностью регулировки угла

UT

± 2,0 мм

ОБОЗНАЧЕНИЕ	Высота Н мм	кг	каталожный №	шт.
UT	130	0,23	751600	50

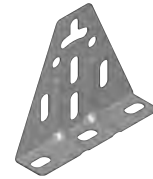

UTM/UTMO

± 2,0 мм

ОБОЗНАЧЕНИЕ	Высота Н мм	кг	каталожный №	шт.
UTM/UTMO	66	0,17	751700	100



МАТЕРИАЛ

Сталь, оцинкованная методом Сендимира PN-EN 10346:2011.
Под заказ:
F- Сталь, оцинкованная методом погружения PN-EN ISO 1461:2011
E- кислотостойкая сталь
L- покраска в стандартный цвет RAL (раздел ИНФО, 2. страница)

PSTV

± 5,0 мм

ОБОЗНАЧЕНИЕ	Высота Н мм	макс. нагрузка F _{max} [kN]	кг	каталожный №	шт.
PSTV	102	7,00	0,53	740711	20

Значения прочности болтов и распорных втулок для крепления – см. раздел IX, страница 11



МАТЕРИАЛ

Сталь, оцинкованная методом погружения PN-EN ISO 1461:2011,
Под заказ:
E- кислотостойкая сталь
L- покраска в стандартный цвет RAL (раздел ИНФО, 2. страница)



Пример монтажа кабельроста DM (крепление кабельроста к стене)

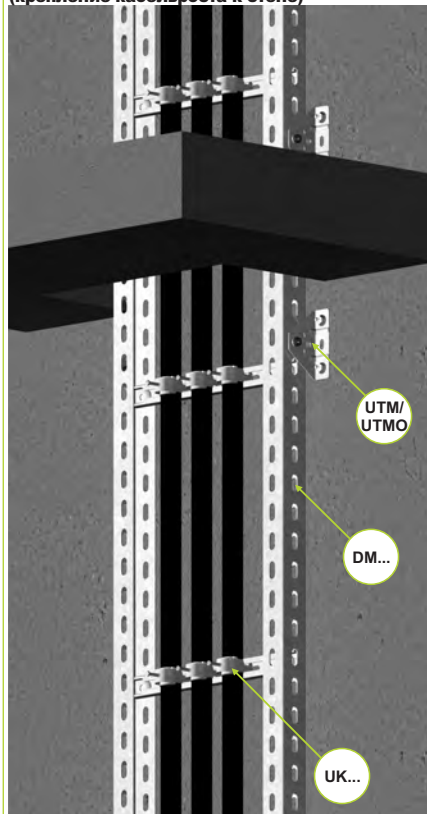

Пример монтажа кабельроста DDM с перекладинами, установленными по обе стороны (крепление кабельроста к потолку)

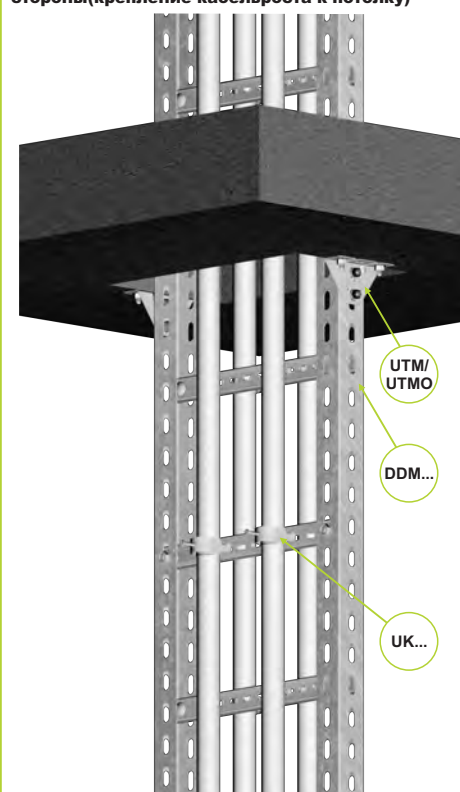

Пример монтажа кабельроста DM (крепление кабельроста к наклонному потолку)

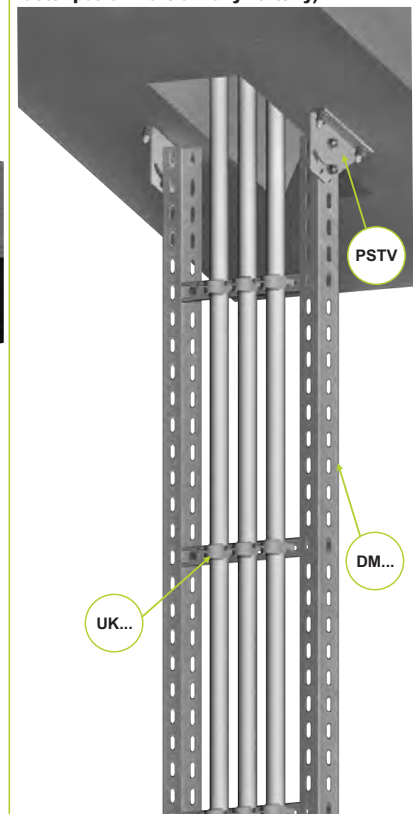



Кабельрост

DSH

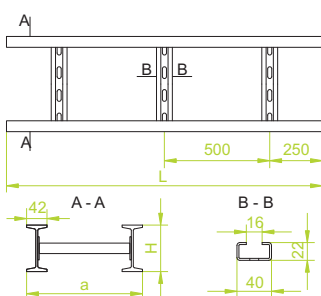

DDH

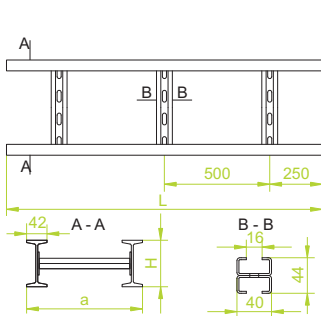

ПРИМЕНЕНИЕ

Прокладка вертикальной и, по желанию, горизонтальной кабельной трассы.

DSH...H80

ОБОЗНАЧЕНИЕ	ширина		длина L мм	кг 1 м.п.	каталожный №	шт./м.п.
	a мм	mm				
DSH200H80/3	200	3000	12,58	405020	1/3	
DSH200H80/6	200	6000	12,58	405120	1/6	
DSH300H80/3	300	3000	12,92	405030	1/3	
DSH300H80/6	300	6000	12,92	405130	1/6	
DSH400H80/3	400	3000	13,26	405040	1/3	
DSH400H80/6	400	6000	13,26	405140	1/6	
DSH500H80/3	500	3000	13,62	405050	1/3	
DSH500H80/6	500	6000	13,62	405150	1/6	
DSH600H80/3	600	3000	13,96	405060	1/3	
DSH600H80/6	600	6000	13,96	405160	1/6	
DSH700H80/3	700	3000	14,30	405070	1/3	
DSH700H80/6	700	6000	14,30	405170	1/6	
DSH800H80/3	800	3000	14,66	405080	1/3	
DSH800H80/6	800	6000	14,66	405180	1/6	
DSH900H80/3	900	3000	15,00	405090	1/3	
DSH900H80/6	900	6000	15,00	405190	1/6	
DSH1000H80/3	1000	3000	15,34	405011	1/3	
DSH1000H80/6	1000	6000	15,34	405111	1/6	

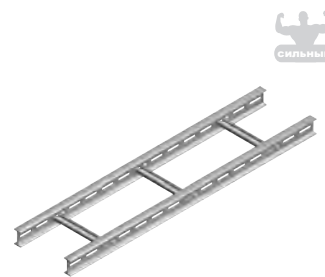

DDH...H80

ОБОЗНАЧЕНИЕ	ширина		длина L мм	кг 1 м.п.	каталожный №	шт./м.п.
	a мм	mm				
DDH200H80/3	200	3000	13,10	404220	1/3	
DDH200H80/6	200	6000	13,10	404320	1/6	
DDH300H80/3	300	3000	13,78	404230	1/3	
DDH300H80/6	300	6000	13,78	404330	1/6	
DDH400H80/3	400	3000	14,46	404240	1/3	
DDH400H80/6	400	6000	14,46	404340	1/6	
DDH500H80/3	500	3000	15,18	404250	1/3	
DDH500H80/6	500	6000	15,18	404350	1/6	
DDH600H80/3	600	3000	15,85	404260	1/3	
DDH600H80/6	600	6000	15,85	404360	1/6	
DDH700H80/3	700	3000	16,54	404270	1/3	
DDH700H80/6	700	6000	16,54	404370	1/6	
DDH800H80/3	800	3000	17,26	404280	1/3	
DDH800H80/6	800	6000	17,26	404380	1/6	
DDH900H80/3	900	3000	17,88	404290	1/3	
DDH900H80/6	900	6000	17,88	404390	1/6	
DDH1000H80/3	1000	3000	18,60	404211	1/3	
DDH1000H80/6	1000	6000	18,60	404311	1/6	

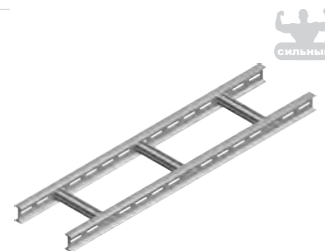

МАТЕРИАЛ

Металлургический двутавр, оцинкованный методом погружения PN-EN ISO 1461:2011, Под заказ:
L- покраска в стандартный цвет RAL (раздел ИНФО, 2. страница)

Пример монтажа

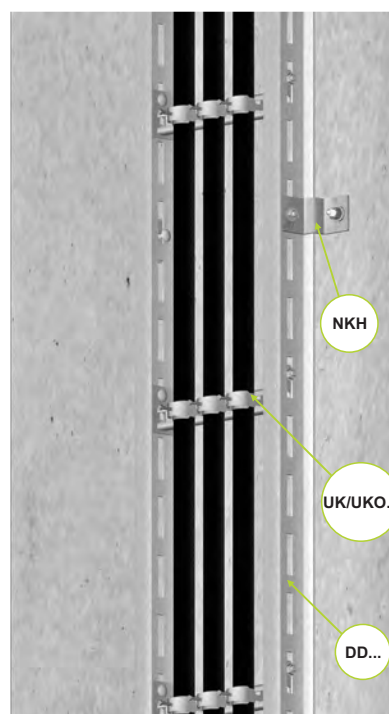
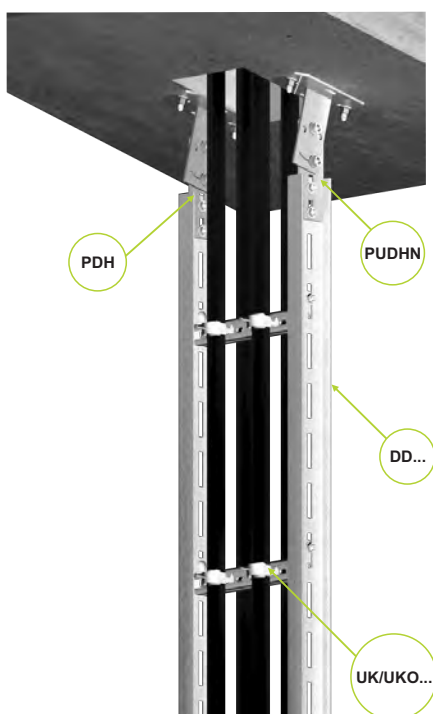



Соединительная пластина PLH

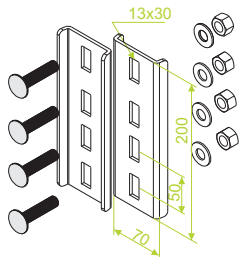

ПРИМЕНЕНИЕ
Соединение кабельростов DSH и DDH и двутавров DPH.

PLH

± 5,0 мм

ОБОЗНАЧЕНИЕ

кг	каталожный №	шт.
1 шт	700420	10

Примечание!
Новый тип соединительной пластины
В комплекте 2 шт. PLH, 4 болта M12x30 с шайбами-гайками

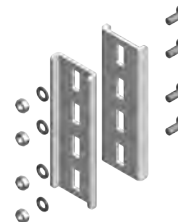

МАТЕРИАЛ
Сталь, оцинкованная методом погружения
PN-EN ISO 1461:2011
Под заказ:
L- покраска в стандартный цвет RAL
(раздел ИНФО, 2. страница)

Угловой соединитель LKDP

LKDP

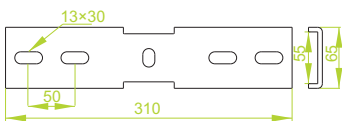

LKDP

± 5,0 мм

ОБОЗНАЧЕНИЕ

кг	каталожный №	шт.
1 шт	700421	10

Для сборки можно использовать 4 болтовых комплекта SGFM12x30
Универсальные соединители LKDP и LGDP подходят к кабельростам DMC..., DM..., DDMC..., DDM..., DSH... и DDH...



Шарнирный соединитель LGDP

LGDP

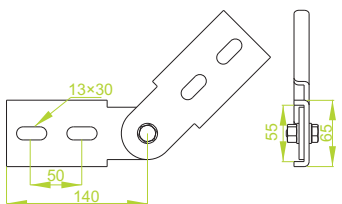

ПРИМЕНЕНИЕ
Соединение вертикальных кабельростов DMC..., DM..., DDMC..., DDM..., DSH... и DDH... под разными углами

LGDP

± 5,0 мм

ОБОЗНАЧЕНИЕ

кг	каталожный №	шт.
1 шт	700422	10

Для сборки можно использовать 4 болтовых комплекта SGFM12x30
Универсальные соединители LKDP и LGDP подходят к кабельростам DMC..., DM..., DDMC..., DDM..., DSH... и DDH...



МАТЕРИАЛ
Сталь, оцинкованная методом погружения
PN-EN ISO 1461:2011
Под заказ:
L- покраска в стандартный цвет RAL
(раздел ИНФО, 2. страница)

Пример использования углового соединителя LKDP

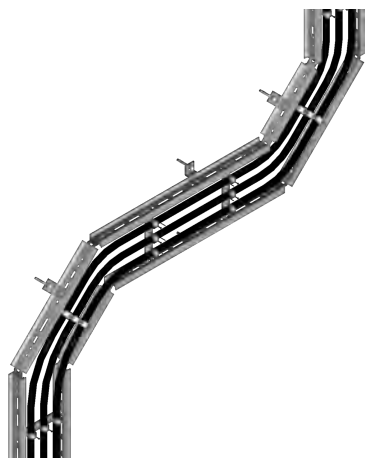

Пример использования шарнирного соединителя LGDP

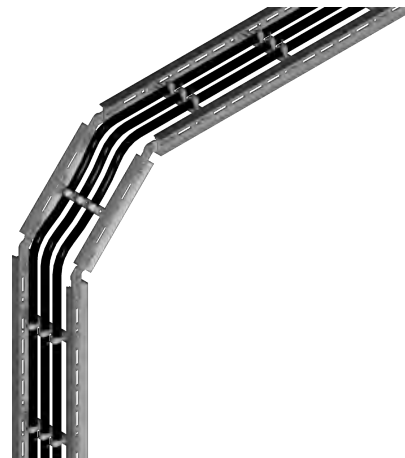



**Двутавр
металлургический
DPH**

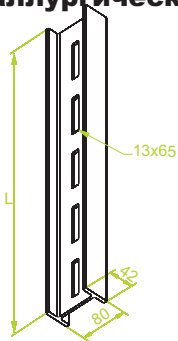

ПРИМЕНЕНИЕ
Основной элемент конструкции тяжелых систем кабельных трасс. Используется также для независимого монтажа вертикальных кабельростов.

DPH...

ОБОЗНАЧЕНИЕ	длина L мм	кг 1 ШТ	каталожный №	шт. 1 ШТ
DPH200	200	1,14	700220	10
DPH300	300	1,17	700230	10
DPH400	400	2,29	700240	8
DPH500	500	2,85	700250	8
DPH600	600	3,40	700260	4
DPH700	700	3,95	700270	2
DPH800	800	4,55	700280	2
DPH900	900	5,10	700290	2
DPH1000	1000	5,70	700211	2
DPH1500	1500	8,50	700216	2
DPH2000	2000	11,40	700212	2
DPH3000	3000	17,10	700213	2
DPH6000	6000	34,20	700217	1



МАТЕРИАЛ
Металлургический двутавр, оцинкованный методом погружения PN-EN ISO 1461:2011, Под заказ:
L- покраска в стандартный цвет RAL (раздел ИНФО, 2. страница)

**Защитная накладка
NO**

NO

ПРИМЕНЕНИЕ
Защита монтажника от порезов о стальные кромки, улучшение эстетического вида

NO42x80

ОБОЗНАЧЕНИЕ	ширина а мм	высота Н мм	каталожный №	шт. 1 ШТ
NO42x80	42	80	700221	100



МАТЕРИАЛ
Полиэтилен. Стандарт - зеленый RAL 6029. Под заказ:
белый RAL 9010, серебряный RAL 9006.

**Перекладина
кабельроста
SSH**

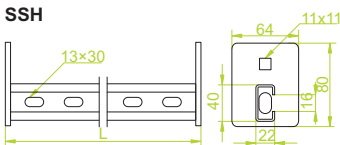

SSH...

ОБОЗНАЧЕНИЕ	длина L мм	кг 1 ШТ	каталожный №	шт. 1 ШТ
SSH200	153	0,59	404120	20
SSH300	253	0,76	404130	20
SSH400	353	0,93	404140	10
SSH500	453	1,11	404150	10
SSH600	553	1,28	404160	10
SSH700	653	1,45	404170	4
SSH800	753	1,63	404180	4
SSH900	853	1,80	404190	4
SSH1000	953	1,97	404111	4

Для сборки можно использовать 4 болтовых комплекта SGFM10x30



SDH

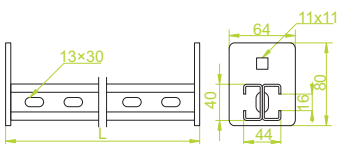

SDH...

ОБОЗНАЧЕНИЕ	длина L мм	кг 1 ШТ	каталожный №	шт. 1 ШТ
SDH200	153	0,85	404420	20
SDH300	253	1,19	404430	20
SDH400	353	1,53	404440	10
SDH500	453	1,89	404450	10
SDH600	553	2,23	404460	10
SDH700	653	2,57	404470	4
SDH800	753	2,93	404480	4
SDH900	853	3,24	404490	4
SDH1000	953	3,60	404411	4

Для сборки можно использовать 2 болтовых комплекта SGFM10x30



МАТЕРИАЛ
Сталь, оцинкованная методом погружения PN-EN ISO 1461:2011
Под заказ:
L- покраска в стандартный цвет RAL (раздел ИНФО, 2. страница)

**Кабельрост DSH
+ UK1/UKO1**



**Кабельрост DDH
+ UK1/UKO1**



**Кабельрост DM
+ UK1/UKO1**



**Кабельрост DDM
+ UK1/UKO1**





Кабельный держатель

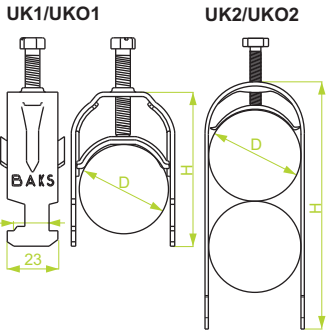

ПРИМЕНЕНИЕ
Крепление кабелей к кабельростам DMC..., DM..., DDMC..., DDM..., DSH... и DDH...

UK1/UKO1...

ОБОЗНАЧЕНИЕ	размер		кг	каталожный №	шт.
	D мм	высота Н мм			
UK1/UKO1/16-22	16-22	57	0,05	402300	150
UK1/UKO1/22-28	22-28	61	0,06	402400	150
UK1/UKO1/28-34	28-34	71	0,07	402500	100
UK1/UKO1/34-40	34-40	78	0,08	402600	100
UK1/UKO1/40-46	40-46	86	0,10	402700	100
UK1/UKO1/46-52	46-52	97	0,11	402800	100
UK1/UKO1/52-58	52-58	100	0,12	402850	100
UK1/UKO1/58-64	58-64	103	0,13	402900	100
UK1/UKO1/64-70	64-70	116	0,14	404000	100

UK2/UKO2...

ОБОЗНАЧЕНИЕ	размер		кг	каталожный №	шт.
	D мм	высота Н мм			
UK2/UKO2/16-22	16-22	80	0,07	403000	100
UK2/UKO2/22-28	22-28	90	0,09	403100	100
UK2/UKO2/28-34	28-34	105	0,10	403200	100
UK2/UKO2/34-40	34-40	118	0,12	403300	100
UK2/UKO2/40-46	40-46	132	0,15	403400	50
UK2/UKO2/46-52	46-52	149	0,16	403500	50
UK2/UKO2/52-58	52-58	158	0,18	403701	50
UK2/UKO2/58-64	58-64	163	0,20	403600	50

Примечание Старый тип держателя UK1/UKO1 будет продаваться до окончания запасов.
Возможность использования защитных труб RO1.



МАТЕРИАЛ
Сталь, оцинкованная методом погружения
Под заказа:
E- кислотостойкая сталь

Потолочное

основание

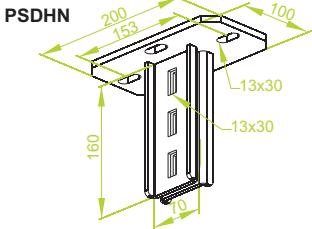

ПРИМЕНЕНИЕ
Используется вместе с двутавром для подвешивания кабельных трасс.

PSDHN

ОБОЗНАЧЕНИЕ	кг	каталожный №	шт.
PSDHN	1,90	741316	10

Для сборки можно использовать болты SGFM10x30



Потолочное

основание

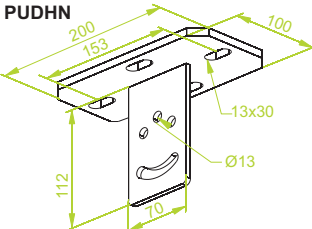

ПРИМЕНЕНИЕ
Используется вместе с двутавром для подвешивания кабельных трасс.

PUDHN

ОБОЗНАЧЕНИЕ	кг	каталожный №	шт.
PUDHN	1,64	741408	20

Основание предназначено для подвешивания вертикальных кабельростов к наклонным перекрытиям (пример на следующей странице).
Для сборки можно использовать болты SGFM10x30



Угловая накладка двутавра

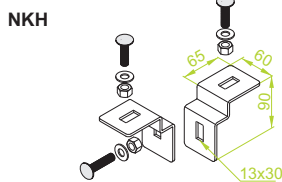

ПРИМЕНЕНИЕ
Используется как элемент для соединения двутавров.

NKH

ОБОЗНАЧЕНИЕ	кг	каталожный №	шт.
NKH	0,96	700509	10

В комплекте: 2 шт. NKH, 3 болта SGFM12x30 с шайбами и гайками.



Пластина двутавра

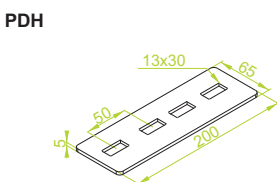

ПРИМЕНЕНИЕ
Используется как элемент для соединения двутавров.

PDH

ОБОЗНАЧЕНИЕ	кг	каталожный №	шт.
PDH	0,49	700320	10

Используется с основанием PUDHN для подвешивания
Для сборки можно использовать болты SGFM10x30



МАТЕРИАЛ
Сталь, оцинкованная методом погружения PN-EN ISO 1461:2011,
Под заказа:
E- кислотостойкая сталь
L- покраска в стандартный цвет RAL
(раздел ИНФО, 2. страница)

Пример монтажа кабельроста DDH (крепление кабельроста к стене)

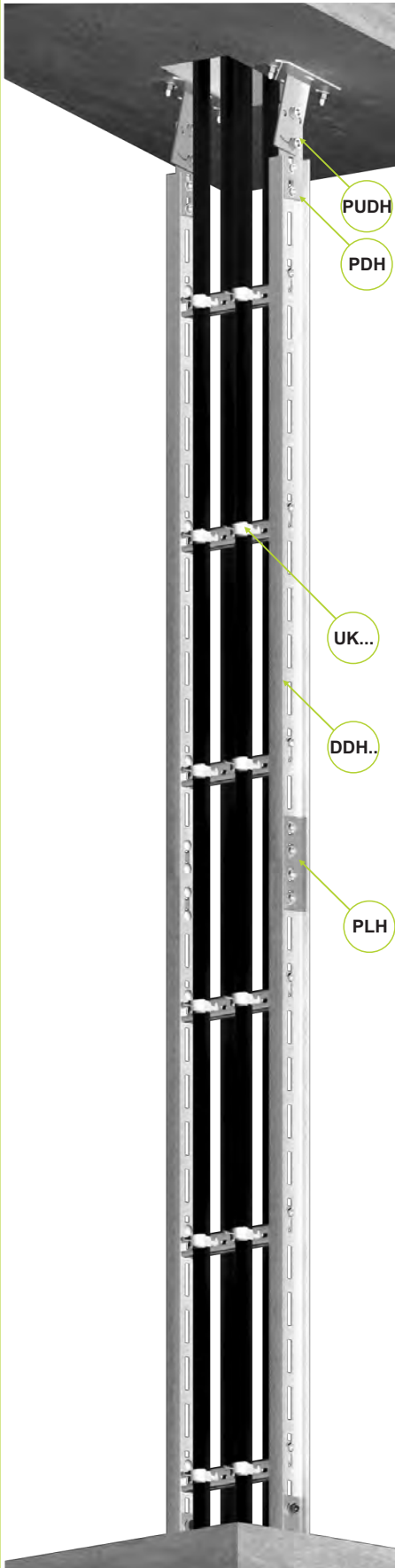

Пример монтажа кабельроста DSH с перекладинами, установленными по обе стороны (крепление кабельроста к потолку)

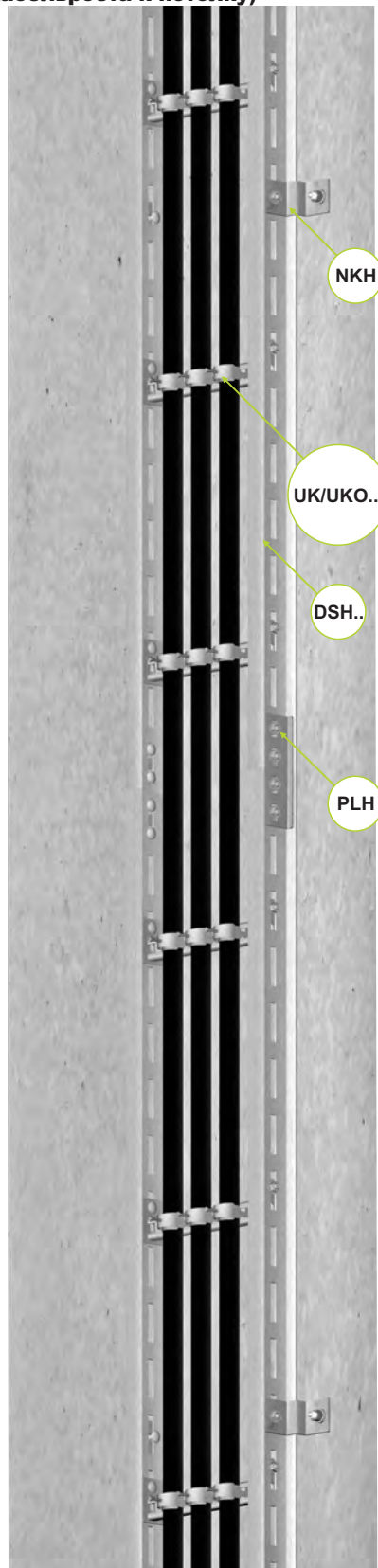

Пример монтажа кабельроста DDH (крепление кабельроста к наклонному потолку)

