

**Системы потолочных подвесных элементов**

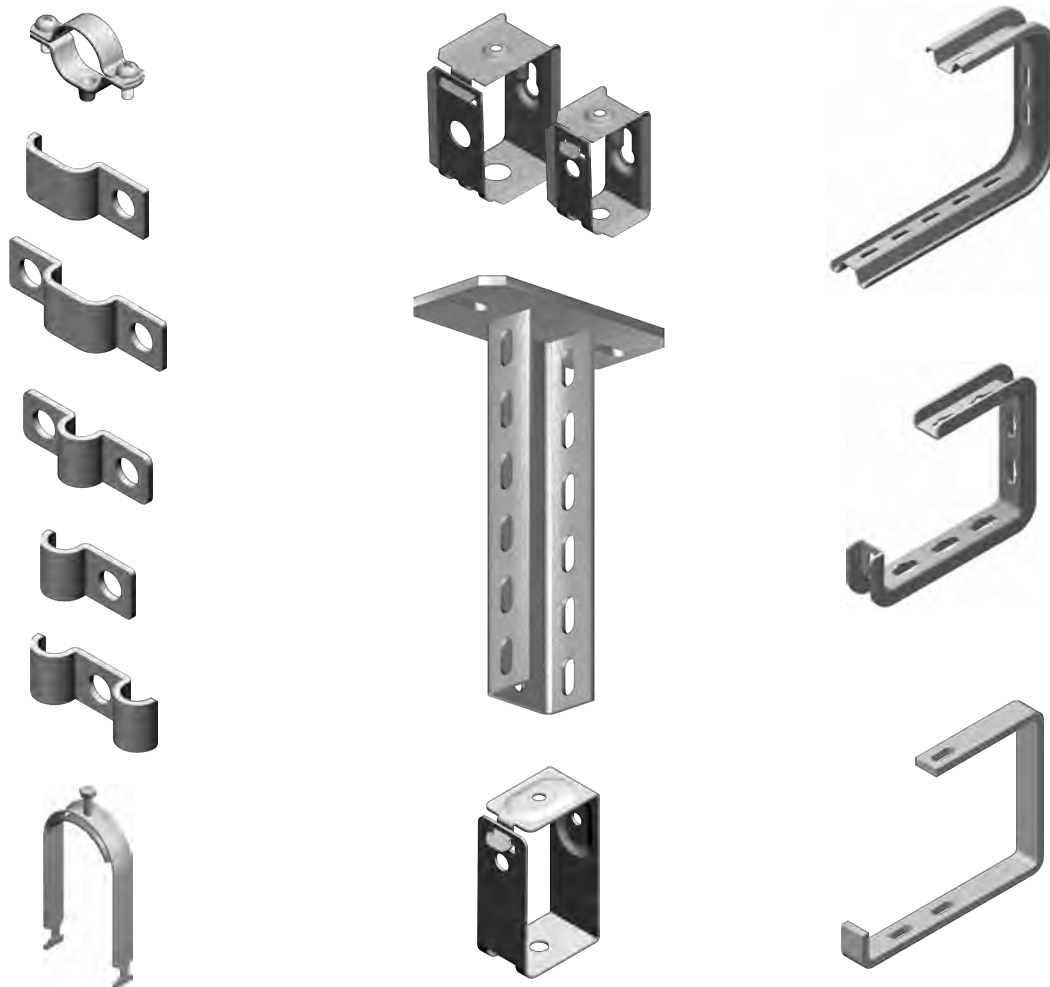

**Примерные потолочные подвесные элементы**

 <p><b>Держатель швеллера UC...</b></p>	 <p><b>Держатель монтажного швеллера UCM...</b></p>	 <p><b>Потолочное основание PS</b></p>	 <p><b>Потолочное основание наклонное PSUN/PSUNO</b></p>	 <p><b>Монтажное основание PM N</b></p>
 <p><b>Потолочное основание PSC N</b></p>	 <p><b>Кронштейн WWB</b></p>	 <p><b>Кронштейн WZD...</b></p>	 <p><b>Прижимной зажим UDC</b></p>	 <p><b>Распорный лист BRP40</b></p>



**Потолочная подвеска**

**WSO**

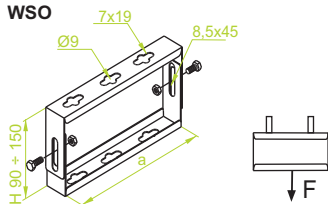

**ПРИМЕЧАНИЕ**  
Нагрузка указана при двухточечном креплении

**WSO...**

ОБОЗНАЧЕНИЕ	длина	макс.	кг	каталожный №	шт.
	а	нагрузка	1 шт.		
	мм	F <sub>max</sub> [kN]			
<b>WSO50</b>	90	0,95	0,13	<b>730205</b>	100
<b>WSO100</b>	140	0,85	0,15	<b>730210</b>	50
<b>WSO150</b>	190	0,75	0,20	<b>730215</b>	50
<b>WSO200</b>	240	0,50	0,25	<b>730220</b>	50
<b>WSO300</b>	340	0,40	0,40	<b>730230</b>	30



**WSN**

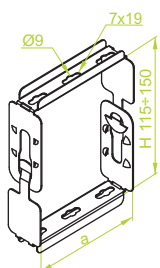

**WSN...**

ОБОЗНАЧЕНИЕ	длина	макс.	кг	каталожный №	шт.
	а	нагрузка	1 шт.		
	мм	F <sub>max</sub> [kN]			
<b>WSN 50</b>	60	0,95	0,13	<b>730305</b>	100
<b>WSN100</b>	110	0,85	0,15	<b>730310</b>	50
<b>WSN150</b>	160	0,75	0,20	<b>730315</b>	50
<b>WSN200</b>	210	0,50	0,25	<b>730320</b>	50



**Подвеска**

**WC**

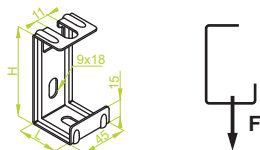

**WC...**

ОБОЗНАЧЕНИЕ	длина	высота	макс.	кг	каталожный №	шт.
	L	H	нагрузка	1 шт.		
	мм	мм	F <sub>max</sub> [kN]			
<b>WC30</b>	32	102	0,30	0,08	<b>730204</b>	100
<b>WC40</b>	42	88	0,25	0,09	<b>730104</b>	100
<b>WC50</b>	52	78	0,22	0,10	<b>730304</b>	100



**ПРИМЕНЕНИЕ**  
Подвешивание кабельных трасс.

**МАТЕРИАЛ**  
Сталь, оцинкованная методом Сендимира PN-EN 10346:2011.  
Под заказ:  
F- Сталь, оцинкованная методом погружения PN-EN ISO 1461:2011  
E- кислотостойкая сталь  
L- покраска в стандартный цвет RAL (раздел ИНФО, 2. страница)

Последовательность действий при сборке подвески

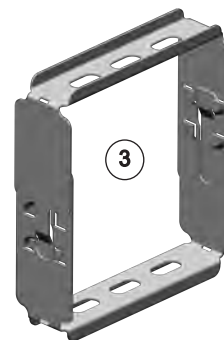
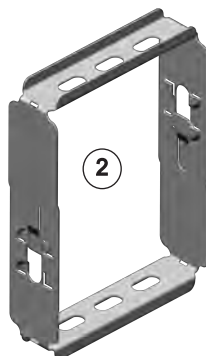
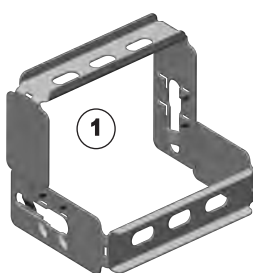

Значения прочности болтов и распорных втулок для крепления - см. раздел X, страница 11



**Крюкообразный кронштейн WFMC**

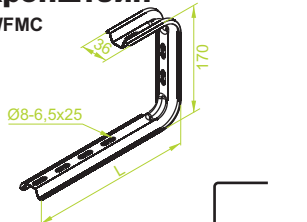

**WFC/WFCO**

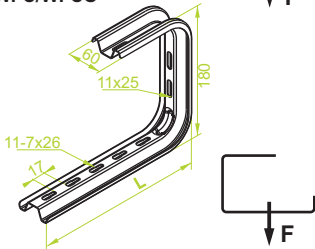

**Настенно-потолочный кронштейн WSS**

**WSS**

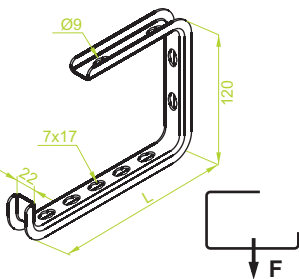

**Потолочный кронштейн WSV**

**WSV**

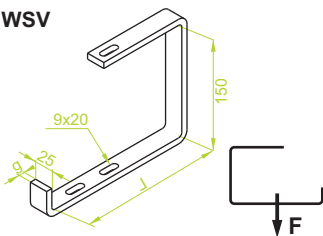

**ПРИМЕНЕНИЕ**

Подвешивание кабельных трасс.

**Дистанционная подкладка PD9 PD11**

**PD9**

**PD11**

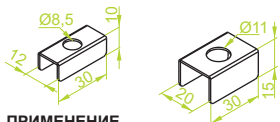

**ПРИМЕНЕНИЕ**

PD11 - для кронштейна WFC/WFCO, WFL, WFCFS, WFLS  
 PD9 - для кронштейна WFMC, WFML  
 Использование подкладок обеспечивает устойчивое крепление кронштейнов

Значения прочности болтов и распорных втулок для крепления - см. раздел X, страница 11

Е-90 - детальная информация в разделе XIX

**WFMC...**

ОБОЗНАЧЕНИЕ	длина L мм	макс. нагрузка F <sub>max</sub> [kN]	кг 1 шт	каталожный №	шт. шт.
WFMC50	108	0,40	0,22	720312	20
WFMC100	158	0,35	0,26	720311	20
WFMC150	208	0,30	0,30	720316	20
WFMC200	258	0,25	0,33	720321	20
WFMC300	358	0,20	0,42	720331	20
WFMC400	458	0,15	0,48	720341	20



**WFC/WFCO...**

ОБОЗНАЧЕНИЕ	длина L мм	макс. нагрузка F <sub>max</sub> [kN]	кг 1 шт	каталожный №	шт. шт.
WFC/WFCO100	165	0,85	0,47	720310	20
WFC/WFCO150	205	0,70	0,53	720315	20
WFC/WFCO200	255	0,50	0,60	720320	20
WFC/WFCO300	355	0,30	0,73	720330	20
WFC/WFCO400	455	0,23	0,86	720340	20
WFC500	555	0,14	0,99	720350	20
WFC600	655	0,10	1,12	720360	20



**WSS...**

ОБОЗНАЧЕНИЕ	длина L мм	макс. нагрузка F <sub>max</sub> [kN]	кг 1 шт	каталожный №	шт. шт.
WSS50	70	0,40	0,13	720205	100
WSS100	120	0,30	0,18	720210	100
WSS150	170	0,22	0,22	720215	100
WSS200	220	0,17	0,25	720220	100



**МАТЕРИАЛ**

Сталь, оцинкованная методом Сендимира PN-EN 10346:2011.

Под заказ:

F- Сталь, оцинкованная методом погружения PN-EN ISO 1461:2011

E- кислотостойкая сталь

L- покраска в стандартный цвет RAL (раздел ИНФО, 2. страница)

**WSV...**

ОБОЗНАЧЕНИЕ	длина L мм	толщина g мм	макс. нагрузка F <sub>max</sub> [kN]	кг 1 шт	каталожный №	шт. шт.
WSV100	105	6	0,60	0,39	712210	30
WSV150	155	6	0,45	0,48	712215	20
WSV200	205	8	0,30	0,75	712220	20
WSV300	305	10	0,40	1,26	712230	10
WSV400	405	10	0,25	1,55	712240	10



**МАТЕРИАЛ**

Сталь, оцинкованная методом погружения PN-EN ISO 1461:2011

Под заказ:

E- кислотостойкая сталь

L- покраска в стандартный цвет RAL (раздел ИНФО, 2. страница)

**PD9**

ОБОЗНАЧЕНИЕ	размер Ø мм	кг 1 шт	каталожный №	шт. шт.
PD9	8,5	0,02	803200	100

**PD11**

ОБОЗНАЧЕНИЕ	размер Ø мм	кг 1 шт	каталожный №	шт. шт.
PD11	11	0,03	803100	100

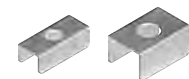

**МАТЕРИАЛ**

Сталь, оцинкованная методом Сендимира PN-EN 10346:2011.

Под заказ:

F- Сталь, оцинкованная методом погружения PN-EN ISO 1461:2011

E- кислотостойкая сталь

L- покраска в стандартный цвет RAL (раздел ИНФО, 2. страница)



### Внутренняя подвеска лотка

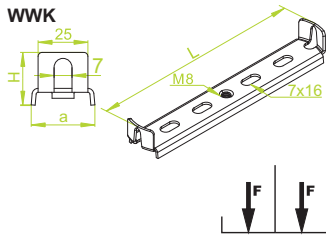

### WWK...

± 2,0 мм

ОБОЗНАЧЕНИЕ	длина L мм	ширина a мм	высота H мм	макс. нагрузка ΣF <sub>max</sub> [kN]	кг	каталожный №	шт.
WWK50	47	30	28	0,80	0,07	731405	100
WWK100	97	30	28	0,60	0,10	731410	100
WWK150	147	30	28	0,45	0,14	731415	100
WWK200	197	30	28	0,40	0,17	731420	50
WWK300	297	30	28	0,25	0,25	731430	50



### Внутренняя подвеска лотка

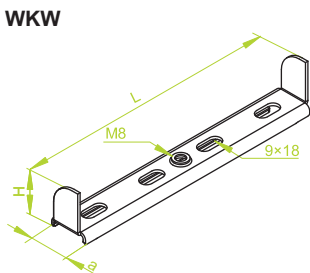

### WKW...H42

± 2,0 мм

ОБОЗНАЧЕНИЕ	длина L мм	ширина a мм	высота H мм	макс. нагрузка ΣF <sub>max</sub> [kN]	кг	каталожный №	шт.
WKW50H42	41	28	40	0,80	0,07	731505	100
WKW100H42	91	28	40	0,60	0,10	731510	100
WKW150H42	141	28	40	0,45	0,14	731515	100
WKW200H42	191	28	40	0,40	0,17	731520	50
WKW300H42	291	28	40	0,25	0,25	731530	50



### WKW...H50

± 2,0 мм

ОБОЗНАЧЕНИЕ	длина L мм	ширина a мм	высота H мм	макс. нагрузка ΣF <sub>max</sub> [kN]	кг	каталожный №	шт.
WKW50H50	41	28	48	0,80	0,08	731605	100
WKW100H50	91	28	48	0,60	0,11	731610	100
WKW150H50	141	28	48	0,45	0,15	731615	50
WKW200H50	191	28	48	0,40	0,18	731620	50
WKW300H50	291	28	48	0,25	0,26	731630	50

### WKW...H60

± 2,0 мм

ОБОЗНАЧЕНИЕ	длина L мм	ширина a мм	высота H мм	макс. нагрузка ΣF <sub>max</sub> [kN]	кг	каталожный №	шт.
WKW100H60	91	28	58	0,60	0,12	731710	100
WKW150H60	141	28	58	0,45	0,16	731715	50
WKW200H60	191	28	58	0,40	0,19	731720	50
WKW300H60	291	28	58	0,25	0,27	731730	50

### WKW...H80

± 2,0 мм

ОБОЗНАЧЕНИЕ	длина L мм	ширина a мм	высота H мм	макс. нагрузка ΣF <sub>max</sub> [kN]	кг	каталожный №	шт.
WKW100H80	91	28	78	0,60	0,14	731810	50
WKW150H80	141	28	78	0,45	0,18	731815	50
WKW200H80	191	28	78	0,40	0,21	731820	50
WKW300H80	291	28	78	0,25	0,29	731830	50

### WKW...H100

± 2,0 мм

ОБОЗНАЧЕНИЕ	длина L мм	ширина a мм	высота H мм	макс. нагрузка ΣF <sub>max</sub> [kN]	кг	каталожный №	шт.
WKW100H100	91	28	98	0,60	0,16	731910	30
WKW150H100	141	28	98	0,45	0,20	731915	30
WKW200H100	191	28	98	0,40	0,23	731920	30
WKW300H100	291	28	98	0,25	0,31	731930	30

#### МАТЕРИАЛ

Сталь, оцинкованная методом Сендимира PN-EN 10346:2011.

Под заказ:

F- Сталь, оцинкованная методом погружения PN-EN ISO 1461:2011

E- кислотостойкая сталь

L- покраска в стандартный цвет RAL (раздел ИНФО, 2. страница)

#### ПРИМЕНЕНИЕ

Подвешивание кабельных трасс.

Пример использования внутренней подвески лотка WWK в комплексе с нарезным стержнем PG и подвеской WT 80

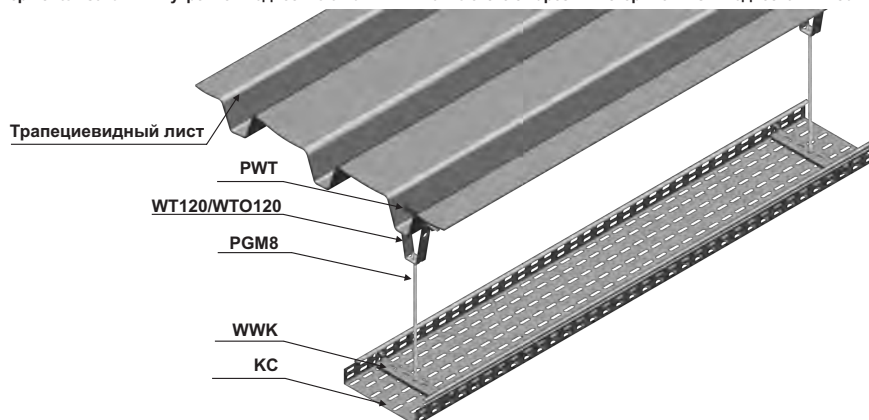

Пример использования внутренней подвески лотка WKW

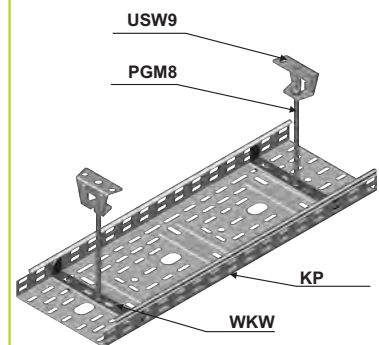

Значения прочности болтов и распорных втулок для крепления - см. раздел X, страница 11



**Обойма с защелкой**

OZ/OZO

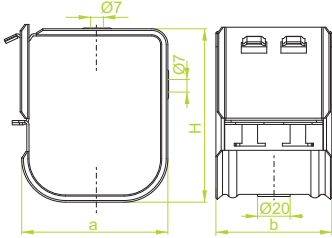

OZS/OZSO

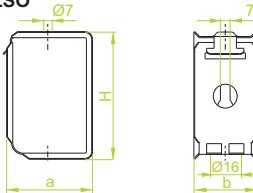

OZM/OZMO

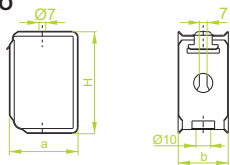

**ПРИМЕНЕНИЕ**

Подвешивание проводов.

**Обойма лотка**

OZK50

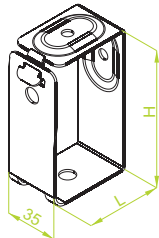

**ПРИМЕНЕНИЕ**

Крепление лотков шириной до 50 мм и высотой до 60 мм

**OZ/OZO**

± 1,5 мм

ОБОЗНАЧЕНИЕ	размер			макс. нагрузка F <sub>max</sub> [кН/м]	кг	каталожный №	шт. в упаковке
	a мм	b мм	H мм				
OZ/OZO	100	82	120	0,06	0,38	752400	50



**OZS/OZSO**

± 0,7 мм

ОБОЗНАЧЕНИЕ	размер			макс. нагрузка F <sub>max</sub> [кН/м]	кг	каталожный №	шт. в упаковке
	a мм	b мм	H мм				
OZS/OZSO	52	38	81	0,02	0,12	752500	100



**OZM/OZMO**

± 0,7 мм

ОБОЗНАЧЕНИЕ	размер			макс. нагрузка F <sub>max</sub> [кН/м]	кг	каталожный №	шт. в упаковке
	a мм	b мм	H мм				
OZM/OZMO	42	33	62	0,01	0,08	753200	100



**МАТЕРИАЛ**

Сталь, оцинкованная методом Сендимира PN-EN 10346:2011.

Под заказ:

F- Сталь, оцинкованная методом погружения PN-EN ISO 1461:2011 - только клип OZ/OZO

E- кислотостойкая сталь - только клип OZ/OZO

L- покраска в стандартный цвет RAL (раздел ИНФО, 2. страница)

**OZK50**

± 1,5 мм

ОБОЗНАЧЕНИЕ	длина L мм	высота H мм	макс. нагрузка F <sub>max</sub> [кН]	кг	каталожный №	шт. в упаковке

**МАТЕРИАЛ**

Сталь, оцинкованная методом Сендимира PN-EN 10346:2011.

Под заказ:

E- кислотостойкая сталь

L- покраска в стандартный цвет RAL (раздел ИНФО, 2. страница)



**Примеры использования обоймы OZ/OZO, OZS/OZSO, OZM/OZMO**

крепление к стене



крепление к защелке ZC

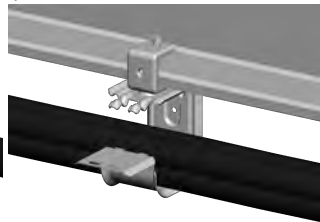

крепление к нарезному стержню

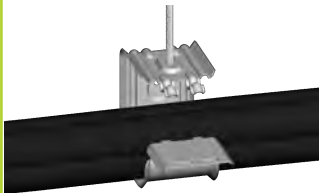

крепление к стене

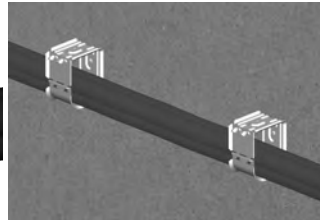

**Пример использования обоймы лотка OZK50**

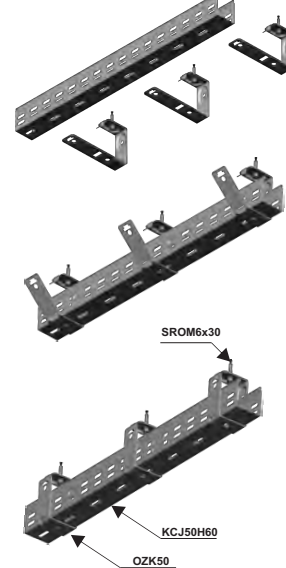

**Этапы монтажа лотка на обойме OZK50**

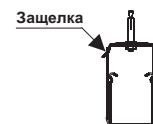
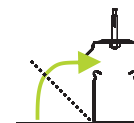
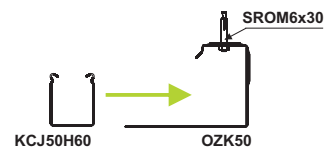

Значения прочности болтов и распорных втулок для крепления - см. раздел X, страница 11

- детальная информация в разделе XIX





**Переключатель**  
SD...

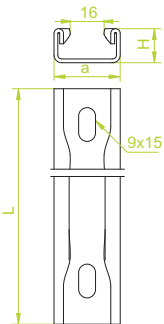

**ПРИМЕНЕНИЕ**  
Вместе с кабельным держателем UK/УКО используется для крепления электрических проводов непосредственно к стене в вертикальном или горизонтальном положении и к потолку.

**Кабельный держатель**

**UK1/УКО1**

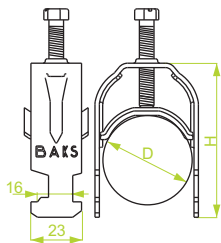

**UK2/УКО2**

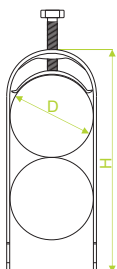

**ПРИМЕНЕНИЕ**  
Крепление кабелей к кабельростам DUP, DUD, DUC, DSP, DSC, DST.

**SDP...**

± 1,5 мм

ОБОЗНАЧЕНИЕ	ширина	высота	длина	кг 1 ШТ	каталожный №	ШТ
	а мм	Н мм	Л мм			
SDP100	35	18	90	0,10	403710	50
SDP200	35	18	190	0,19	403720	50
SDP300	35	18	290	0,29	403730	50
SDP400	35	18	390	0,36	403740	50
SDP500	35	18	490	0,48	403750	30
SDP600	35	18	590	0,58	403760	30



**SDC...**

± 2,0 мм

ОБОЗНАЧЕНИЕ	ширина	высота	длина	кг 1 ШТ	каталожный №	ШТ
	а мм	Н мм	Л мм			
SDC100	35	18	90	0,13	403810	50
SDC200	35	18	190	0,26	403820	50
SDC300	35	18	290	0,39	403830	50
SDC400	35	18	390	0,52	403840	50
SDC500	35	18	490	0,65	403850	30
SDC600	35	18	590	0,78	403860	30

**ПРИМЕЧАНИЕ.**  
Под заказ – возможность выполнения переключателей с перфорацией

**МАТЕРИАЛ**

Сталь, оцинкованная методом Сендимира PN-EN 10346:2011.  
Под заказ:  
F- Сталь, оцинкованная методом погружения PN-EN ISO 1461:2011  
E- кислотостойкая сталь  
L- покраска в стандартный цвет RAL (раздел ИНФО, 2. страница)

**UK/УКО1...**

1 кабель

ОБОЗНАЧЕНИЕ	размер	высота	кг 1 ШТ	каталожный №	ШТ
	Д мм	Н мм			
UK1/УКО1/16-22	16-22	57	0,05	402300	150
UK1/УКО1/22-28	22-28	61	0,06	402400	150
UK1/УКО1/28-34	28-34	71	0,07	402500	100
UK1/УКО1/34-40	34-40	78	0,08	402600	100
UK1/УКО1/40-46	40-46	86	0,10	402700	100
UK1/УКО1/46-52	46-52	97	0,11	402800	100
UK1/УКО1/52-58	52-58	100	0,12	402850	100
UK1/УКО1/58-64	58-64	103	0,13	402900	100
UK1/УКО1/64-70	64-70	116	0,14	404000	100

**ПРИМЕЧАНИЕ.** Старый тип держателя UKZ1/УКОZ1 будет продаваться до окончания запасов.  
Возможность использования защитных труб RO1

**UK/УКО2...**

2 кабеля

ОБОЗНАЧЕНИЕ	размер	высота	кг 1 ШТ	каталожный №	ШТ
	Д мм	Н мм			
UK2/УКО2/16-22	16-22	80	0,07	403000	100
UK2/УКО2/22-28	22-28	90	0,09	403100	100
UK2/УКО2/28-34	28-34	105	0,10	403200	100
UK2/УКО2/34-40	34-40	118	0,12	403300	100
UK2/УКО2/40-46	40-46	132	0,15	403400	50
UK2/УКО2/46-52	46-52	149	0,16	403500	50
UK2/УКО2/52-58	52-58	158	0,18	403701	50
UK2/УКО2/58-64	58-64	163	0,20	403600	50

**МАТЕРИАЛ**

Сталь, оцинкованная методом погружения  
Под заказ:  
E- кислотостойкая сталь



Примеры использования переключателя SD с кабельным держателем UK/УКО и болтом STR

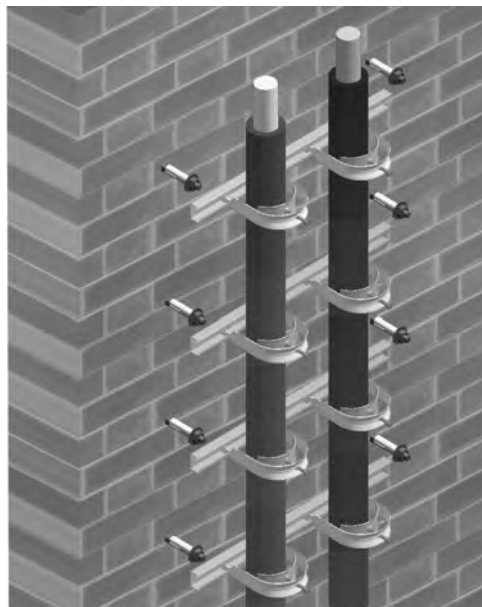

Значения прочности болтов и распорных втулок для крепления - см. раздел X, страница 11

- детальная информация в разделе XIX



**Держатель кабеля**

UAF

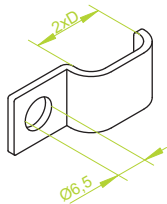

UBF

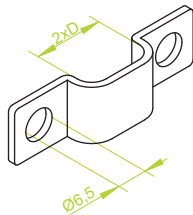

UCF

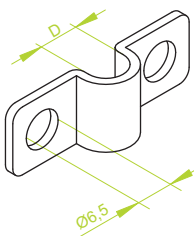

**ПРИМЕНЕНИЕ**

Непосредственное крепление проводов к стенам и потолку.

**Обойма кабеля**

KSA

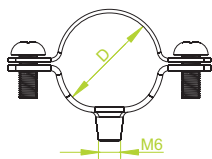

**ПРИМЕНЕНИЕ**

Непосредственное крепление проводов к стенам и потолку.

**UAF...**

ОБОЗНАЧЕНИЕ

ОБОЗНАЧЕНИЕ	размер D мм	± 1,2 мм	каталожный №	шт.
UAF5	5		405205	100
UAF6	6		405206	100
UAF7	7		405207	100
UAF8	8		405208	100
UAF9	9		405209	100
UAF10	10		405210	100
UAF12	12		405212	100
UAF14	14		405214	100

**UAF...**

ОБОЗНАЧЕНИЕ

ОБОЗНАЧЕНИЕ	размер D мм	± 2,0 мм	каталожный №	шт.
UAF15	15		405215	100
UAF16	16		405216	100
UAF18	18		405218	100
UAF20	20		405220	100
UAF22	22		405222	100
UAF25	25		405225	100



**UBF...**

ОБОЗНАЧЕНИЕ

ОБОЗНАЧЕНИЕ	размер D мм	± 1,2 мм	каталожный №	шт.
UBF 5	5		405305	100
UBF 6	6		405306	100
UBF 7	7		405307	100
UBF 8	8		405308	100
UBF 9	9		405309	100
UBF10	10		405310	100
UBF12	12		405312	100
UBF14	14		405314	100

**UBF...**

ОБОЗНАЧЕНИЕ

ОБОЗНАЧЕНИЕ	размер D мм	± 2,0 мм	каталожный №	шт.
UBF15	15		405315	100
UBF16	16		405316	100
UBF18	18		405318	100
UBF20	20		405320	100
UBF22	22		405322	100
UBF25	25		405325	100



**UCF...**

ОБОЗНАЧЕНИЕ

ОБОЗНАЧЕНИЕ	размер D мм	± 1,2 мм	каталожный №	шт.
UCF5	5		405405	100
UCF6	6		405406	100
UCF7	7		405407	100
UCF8	8		405408	100
UCF9	9		405409	100
UCF10	10		405410	100
UCF12	12		405412	100
UCF14	14		405414	100

**UCF...**

ОБОЗНАЧЕНИЕ

ОБОЗНАЧЕНИЕ	размер D мм	± 2,0 мм	каталожный №	шт.
UCF15	15		405415	100
UCF16	16		405416	100
UCF18	18		405418	100
UCF20	20		405420	100
UCF22	22		405422	100
UCF25	25		405425	100



**МАТЕРИАЛ**

Сталь, оцинкованная гальваническим. Под заказ: E- кислотостойкая сталь L- покраска в стандартный цвет RAL (раздел ИНФО, 2. страница)



**KSA...**

ОБОЗНАЧЕНИЕ

ОБОЗНАЧЕНИЕ	размер D мм	каталожный №	шт.
KSA6	5-6	805106	100
KSA8	7-8	805108	100
KSA10	9-10	805110	100
KSA12	11-12	805112	100
KSA14	13-14	805114	100
KSA16	15-16	805116	100
KSA18	17-18	805118	100
KSA20	19-20	805120	100
KSA22	21-23	805122	100
KSA24	24-25	805124	100
KSA25	25-26	805125	100
KSA26	26-28	805126	100
KSA28	28-29	805128	100
KSA32	31-32	805132	50
KSA35	34-35	805135	50
KSA37	36-37	805136	50
KSA40	39-40	805140	50
KSA42	41-43	805142	50
KSA47	45-47	805148	50
KSA50	49-50	805150	50
KSA55	52-55	805155	50



**МАТЕРИАЛ**

Сталь, оцинкованная гальваническим. Под заказ: E- кислотостойкая сталь L- покраска в стандартный цвет RAL (раздел ИНФО, 2. страница)

**Примеры использования держателей кабеля**

UAF



UBF



UCF



**Пример использования обоймы кабеля KSA**

SRBO

KSA



Значения прочности болтов и распорных втулок для крепления - см. раздел X, страница 11

E-90 - детальная информация в разделе XIX





**Держатель кабеля**

UDF...

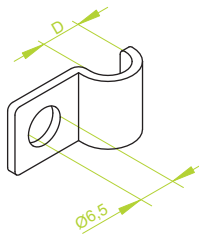

**Держатель кабеля**

UDF...

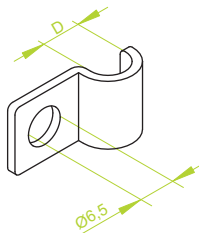

**ПРИМЕНЕНИЕ**

Непосредственное крепление проводов к стенам и потолку.

Примеры использования держателей кабеля UDF

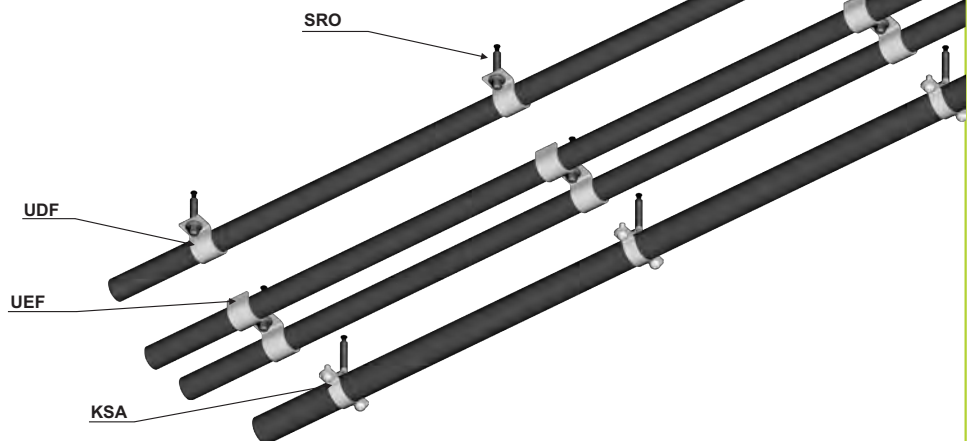

Значения прочности болтов и распорных втулок для крепления - см. раздел X, страница 11

- детальная информация в разделе XIX

**UDF...**

± 1,2 мм

ОБОЗНАЧЕНИЕ	размер D мм	каталожный №	шт.
UDF5	5	405505	100
UDF6	6	405506	100
UDF7	7	405507	100
UDF8	8	405508	100
UDF9	9	405509	100
UDF10	10	405510	100
UDF12	12	405512	100
UDF14	14	405514	100



**UDF...**

± 2,0 мм

ОБОЗНАЧЕНИЕ	размер D мм	каталожный №	шт.
UDF15	15	405515	100
UDF16	16	405516	100
UDF18	18	405518	100
UDF20	20	405520	100
UDF22	22	405522	100
UDF25	25	405525	100
UDF26	26	405526	100
UDF28	28	405528	100
UDF32	32	405532	100
UDF33	33	405533	100
UDF35	35	405535	100
UDF36	36	405536	100
UDF40	40	405540	100
UDF42	42	405542	100

**МАТЕРИАЛ**

Сталь, оцинкованная гальваническим.  
Под заказ:  
E- кислотостойкая сталь  
L- покраска в стандартный цвет RAL (раздел ИНФО, 2. страница)

**UDF...E**

± 1,2 мм

ОБОЗНАЧЕНИЕ	размер D мм	каталожный №	шт.
UDF5E	5	415505	100
UDF6E	6	415506	100
UDF7E	7	415507	100
UDF8E	8	415508	100
UDF9E	9	415509	100
UDF10E	10	415510	100
UDF12E	12	415512	100
UDF14E	14	415514	100



**UDF...E**

± 2,0 мм

ОБОЗНАЧЕНИЕ	размер D мм	каталожный №	шт.
UDF15E	15	415515	100
UDF16E	16	415516	100
UDF18E	18	415518	100
UDF20E	20	415520	100
UDF22E	22	415522	100
UDF25E	25	415525	100
UDF26E	26	415526	100
UDF28E	28	415528	100
UDF32E	32	415532	100
UDF33E	33	415533	100
UDF35E	35	415535	100
UDF36E	36	415536	100
UDF40E	40	415540	100
UDF42E	42	415542	100

**МАТЕРИАЛ**

кислотостойкая сталь.





**Держатель кабеля**  
UEF...

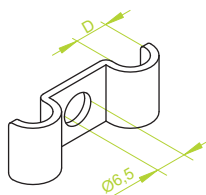

**UEF...**

± 1,2 мм

ОБОЗНАЧЕНИЕ	размер D мм	каталожный №	шт.
UEF5	5	405605	100
UEF6	6	405606	100
UEF7	7	405607	100
UEF8	8	405608	100
UEF9	9	405609	100
UEF10	10	405610	100
UEF12	12	405612	100
UEF14	14	405614	100



**UEF...**

± 2,0 мм

ОБОЗНАЧЕНИЕ	размер D мм	каталожный №	шт.
UEF15	15	405615	100
UEF16	16	405616	100
UEF18	18	405618	100
UEF20	20	405620	100
UEF22	22	405622	100
UEF25	25	405625	100
UEF26	26	405626	100
UEF28	28	405628	100
UEF32	32	405632	100
UEF33	33	405633	100
UEF35	35	405635	100
UEF36	36	405636	100
UEF40	40	405640	100
UEF42	42	405642	100

**МАТЕРИАЛ**  
Сталь, оцинкованная гальваническим.  
Под заказ:  
E- кислотостойкая сталь  
L- покраска в стандартный цвет RAL  
(раздел ИНФО, 2. страница)

**Держатель кабеля**  
UEF...

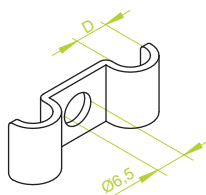

**UEF...E**

± 1,2 мм

ОБОЗНАЧЕНИЕ	размер D мм	каталожный №	шт.
UEF5E	5	415605	100
UEF6E	6	415606	100
UEF7E	7	415607	100
UEF8E	8	415608	100
UEF9E	9	415609	100
UEF10E	10	415610	100
UEF12E	12	415612	100
UEF14E	14	415614	100



**UEF...E**

± 2,0 мм

ОБОЗНАЧЕНИЕ	размер D мм	каталожный №	шт.
UEF15E	15	415615	100
UEF16E	16	415616	100
UEF18E	18	415618	100
UEF20E	20	415620	100
UEF22E	22	415622	100
UEF25E	25	415625	100
UEF26E	26	415626	100
UEF28E	28	415628	100
UEF32E	32	415632	100
UEF33E	33	415633	100
UEF35E	35	415635	100
UEF36E	36	415636	100
UEF40E	40	415640	100
UEF42E	42	415642	100

**МАТЕРИАЛ**  
кислотостойкая сталь.

**ПРИМЕНЕНИЕ**  
Непосредственное крепление проводов к стенам и потолку.



Примеры использования держателей кабеля UEF

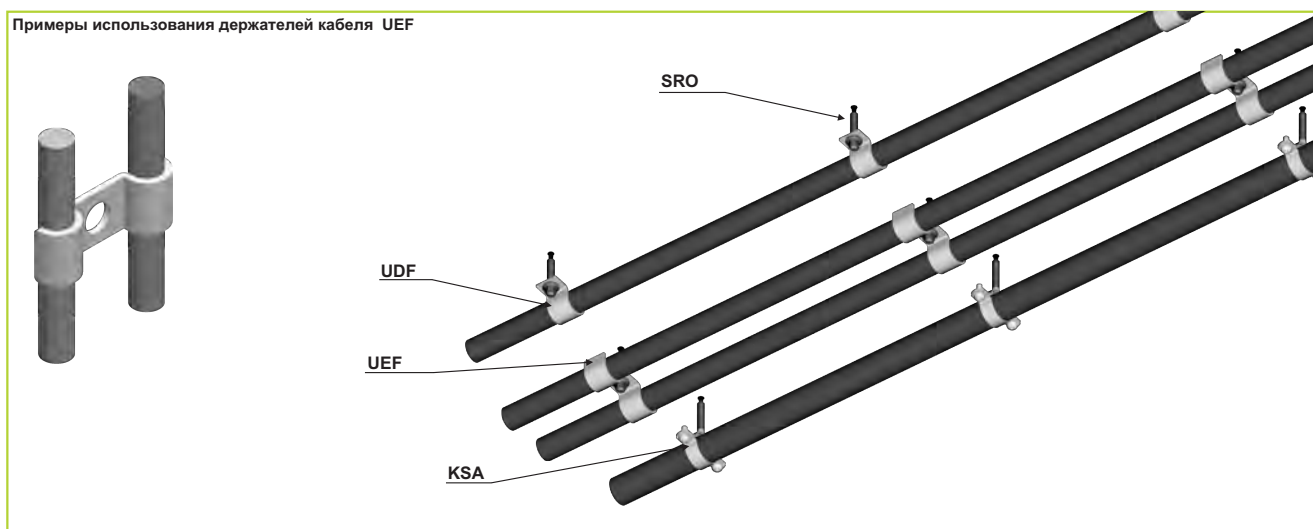

Значения прочности болтов и распорных втулок для крепления - см. раздел X, страница 11

- детальная информация в разделе XIX



**Потолочное основание**

PS

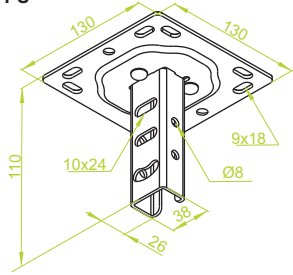

PSN

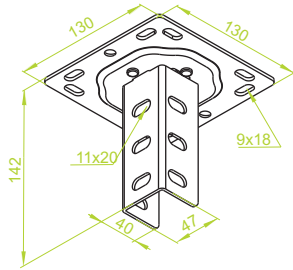

**ПРИМЕНЕНИЕ**

Подвешивание кабельных трасс.

**Потолочная направляющая PSW**

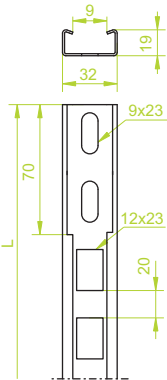

**ПРИМЕНЕНИЕ**

Как опорный элемент для целого ряда кронштейнов

**PS**

ОБОЗНАЧЕНИЕ

	кг	каталожный №	1 ШТ	ШТ
PS	0,45	740310	50	

Расположение продолговатых отверстий в основании позволяет монтировать основание в четырех положениях. Мы ввели систему крепления пластины основания к поперечине при помощи заклепок. Исключение сварки из процесса производства основания улучшает эстетический вид изделия

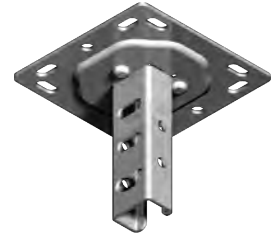

**PSN**

ОБОЗНАЧЕНИЕ

	кг	каталожный №	1 ШТ	ШТ
PSN	0,49	740410	50	

Односторонняя нагрузка на кронштейн				
	Длина кронштейна в мм	100	200	300
	Максимальная нагрузка F <sub>общ.</sub> [кН]	0,25	0,20	0,15
Двусторонняя нагрузка на кронштейн				
	Длина кронштейна в мм	100	200	300
	Максимальная нагрузка F <sub>общ.</sub> [кН]	0,45	0,35	0,25

Максимальная нагрузка "F" общ. = вес кабеля+лоток+кронштейны, без веса работника. При двусторонней нагрузке разница сил на обе стороны кронштейна не может превышать 50% макс. нагрузки.



**PSW...**

ОБОЗНАЧЕНИЕ

	длина L мм		кг	каталожный №	ШТ
PSW/02	200	0,23	740520	30	
PSW/03	300	0,33	740530	30	
PSW/04	400	0,43	740540	30	
PSW/05	500	0,53	740550	30	
PSW/1	1000	1,06	740511	8	
PSW/2	2000	2,01	740512	8	
PSW/3	3000	3,10	740513	8	



**МАТЕРИАЛ**

Сталь, оцинкованная методом Сендимира PN-EN 10346:2011.  
Под заказ:  
F- Сталь, оцинкованная методом погружения PN-EN ISO 1461:2011  
E- кислотостойкая сталь  
L- покраска в стандартный цвет RAL (раздел ИНФО, 2. страница)

**Пример использования потолочного основания PS**

Потолочное основание PS применяется в комплекте с направляющей PSW. Не подходит к швеллерам шириной 40 мм.

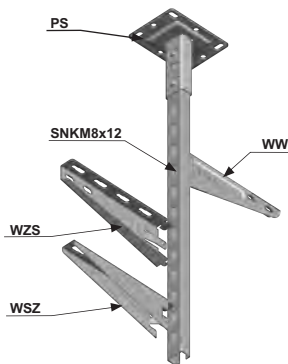

**Пример использования потолочного основания PSN**

Потолочное основание PSN применяется в комплекте с направляющей PSW, швеллерами шириной 40 мм и кронштейнами WW

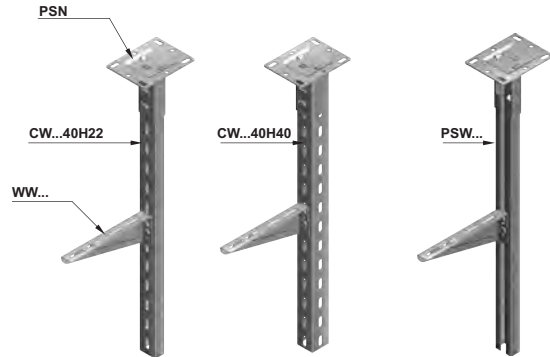

Значения прочности болтов и распорных втулок для крепления - см. раздел X, страница 11



**Треугольное  
потолочное  
основание**

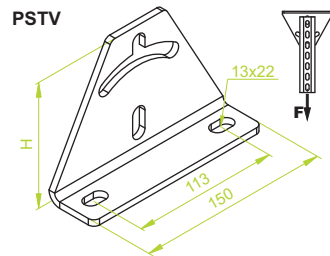
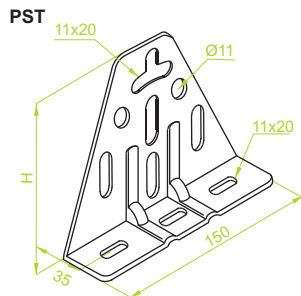

**Наклонное  
потолочное  
основание**

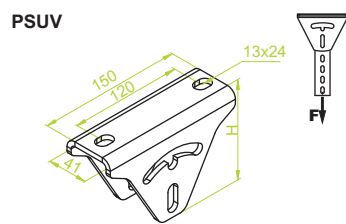
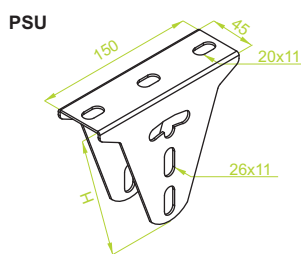

**ПРИМЕНЕНИЕ**  
Подвешивание кабельных трасс.

**PST**

ОБОЗНАЧЕНИЕ	высота H мм	макс. нагрузка F <sub>max</sub> [kN]	кг	каталожный №	шт
PST	127	0,39	740710	40	1 шт

± 3,0 мм

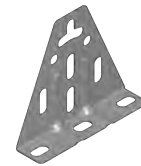

**МАТЕРИАЛ**  
Сталь, оцинкованная методом Сендимира PN-EN 10346:2011.  
Под заказ:  
F- Сталь, оцинкованная методом погружения PN-EN ISO 1461:2011  
E- кислотостойкая сталь  
L- покраска в стандартный цвет RAL (раздел ИНФО, 2. страница)

**PSTV**

ОБОЗНАЧЕНИЕ	высота H мм	макс. нагрузка F <sub>max</sub> [kN]	кг	каталожный №	шт
PSTV	102	7,00	0,53	740711	20

± 5,0 мм



**МАТЕРИАЛ**  
Сталь, оцинкованная методом погружения PN-EN ISO 1461:2011  
Под заказ:  
E- кислотостойкая сталь  
L- покраска в стандартный цвет RAL (раздел ИНФО, 2. страница)

**PSU**

ОБОЗНАЧЕНИЕ	высота H мм	макс. нагрузка F <sub>max</sub> [kN]	кг	каталожный №	шт
PSU	120	0,41	740610	30	1 шт

± 2,0 мм



**МАТЕРИАЛ**  
Сталь, оцинкованная методом Сендимира PN-EN 10346:2011.  
Под заказ:  
F- Сталь, оцинкованная методом погружения PN-EN ISO 1461:2011  
E- кислотостойкая сталь  
L- покраска в стандартный цвет RAL (раздел ИНФО, 2. страница)

**PSUV**

ОБОЗНАЧЕНИЕ	высота H мм	макс. нагрузка F <sub>max</sub> [kN]	кг	каталожный №	шт
PSUV	95	7,00	0,76	740611	20

± 5,0 мм



**МАТЕРИАЛ**  
Сталь, оцинкованная методом погружения PN-EN ISO 1461:2011  
Под заказ:  
E- кислотостойкая сталь  
L- покраска в стандартный цвет RAL (раздел ИНФО, 2. страница)

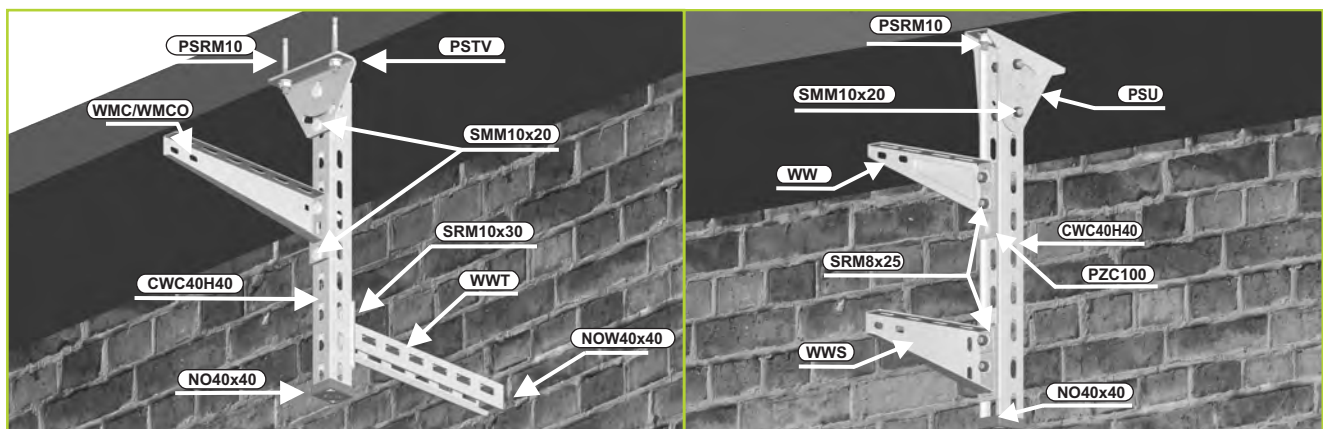

Значения прочности болтов и распорных втулок для крепления - см. раздел X, страница 11



**Монтажное основание**

PM...

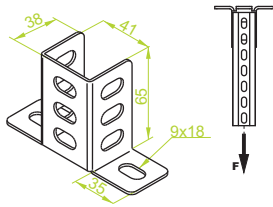

PMM...

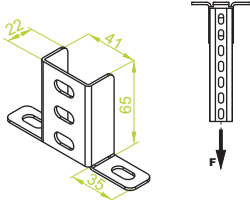

PMVN

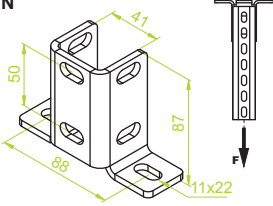

**ПРИМЕНЕНИЕ**  
Подвешивание кабельных трасс.

**Наклонное потолочное основание**

PSUN/PSUNO

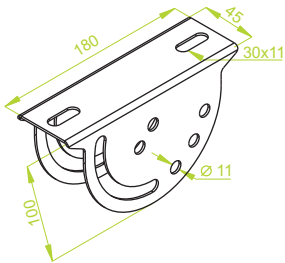

**ПРИМЕНЕНИЕ**  
Подвешивание кабельных трасс.  
Преимущества наклонного основания:  
плавная регулировка или вынужденный угол.  
Рекомендуем использовать швеллеры:  
CW...40H47, CW...40H40, CW...40H35,  
CM...40H40, CM...40H30..

**PMN**

± 2,0 мм

ОБОЗНАЧЕНИЕ	кг	каталожный №	шт
PMN	0,16	740807	50

**PMTN**

± 3,0 мм

ОБОЗНАЧЕНИЕ	кг	каталожный №	шт
PMTN	0,24	740907	50



**PMMN**

± 2,0 мм

ОБОЗНАЧЕНИЕ	кг	каталожный №	шт
PMMN	0,14	741007	50

**PMMTN**

± 3,0 мм

ОБОЗНАЧЕНИЕ	кг	каталожный №	шт
PMMTN	0,21	741107	50



**МАТЕРИАЛ**  
Сталь, оцинкованная методом Сендимира  
PN-EN 10346:2011.  
Под заказ:  
F- Сталь, оцинкованная методом погружения  
PN-EN ISO 1461:2011  
E- кислотостойкая сталь  
L- покраска в стандартный цвет RAL  
(раздел ИНФО, 2. страница)

**PMVN**

± 5,0 мм

ОБОЗНАЧЕНИЕ	макс. нагрузка F <sub>max</sub> , [кН]	кг	каталожный №	шт
PMVN	7,00	0,48	741207	30



**МАТЕРИАЛ**  
Сталь, оцинкованная методом погружения  
PN-EN ISO 1461:2011  
Под заказ:  
E- кислотостойкая сталь  
L- покраска в стандартный цвет RAL  
(раздел ИНФО, 2. страница)

**PSUN/PSUNO**

± 2,0 мм

ОБОЗНАЧЕНИЕ	длина L, мм	ширина a, мм	кг	каталожный №	шт
PSUN/PSUNO	180	45	0,45	741518	30

	Длина кронштейна в мм	100	200	300	400
	Максимальная нагрузка F <sub>общ.</sub> , [кН]	1,10	0,95	0,80	0,70
	Длина кронштейна в мм	100	200	300	400
	Максимальная нагрузка F <sub>общ.</sub> , [кН]	1,10	0,95	0,80	0,70
	Длина кронштейна в мм	100	200	300	400
	Максимальная нагрузка F <sub>общ.</sub> , [кН]	1,65	1,50	1,30	1,10



**МАТЕРИАЛ**  
Сталь, оцинкованная методом Сендимира  
PN-EN 10346:2011.  
Под заказ:  
F- Сталь, оцинкованная методом погружения  
PN-EN ISO 1461:2011  
E- кислотостойкая сталь  
L- покраска в стандартный цвет RAL  
(раздел ИНФО, 2. страница)

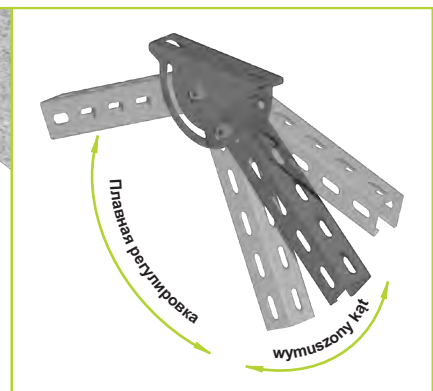
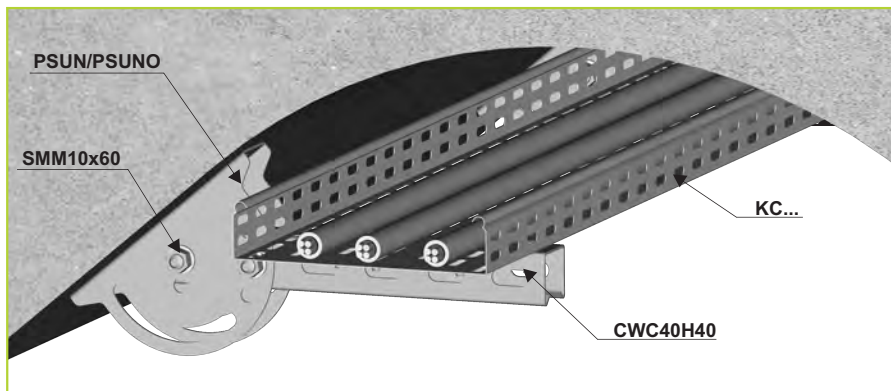

Значения прочности болтов и распорных втулок для крепления - см. раздел X, страница 11

- детальная информация в разделе XIX



**Потолочное основание**

PSCN

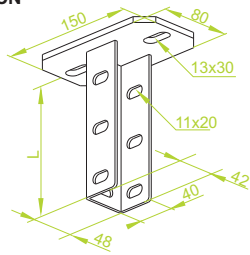

Годится для швеллеров:  
CW...40H47, CW...40H40  
CM...40H40, CTM...40H40

**PSCN**

ОБОЗНАЧЕНИЕ

длина L мм 1 шт каталожный № 1 ШТ

PSCN 150 0,80 751210 30

Односторонняя нагрузка на кронштейн						
Длина кронштейна в мм	100	200	300	400	500	600
Максимальная нагрузка F <sub>общ.</sub> [кН]	1,80	1,60	1,20	1,00	0,90	0,80
Двусторонняя нагрузка на кронштейн						
Длина кронштейна в мм	100	200	300	400	500	600
Максимальная нагрузка F <sub>общ.</sub> [кН]	2,60	2,30	2,00	1,80	1,60	1,40

Максимальная нагрузка "F" общ. = вес кабеля+лоток+кронштейны без веса работника. При двусторонней нагрузке разница сил на обе стороны кронштейна не может превышать 50% макс. нагрузки.



PSDN

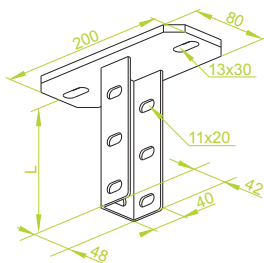

Годится для швеллеров:  
CG55H50, CT55H50, CWC40H47,  
CWC40H40, CWT40H40, CMC40H40,  
CTMT40H40, CTMC40H40

**PSDN**

ОБОЗНАЧЕНИЕ

длина L мм 1 шт каталожный № 1 ШТ

PSDN 150 0,90 751410 20

Односторонняя нагрузка на кронштейн						
Длина кронштейна в мм	100	200	300	400	500	600
Максимальная нагрузка F <sub>общ.</sub> [кН]	1,90	1,70	1,30	1,10	1,00	0,90
Двусторонняя нагрузка на кронштейн						
Длина кронштейна в мм	100	200	300	400	500	600
Максимальная нагрузка F <sub>общ.</sub> [кН]	2,80	2,50	2,20	2,00	1,80	1,60

Максимальная нагрузка "F" общ. = вес кабеля+лоток+кронштейны без веса работника. При двусторонней нагрузке разница сил на обе стороны кронштейна не может превышать 50% макс. нагрузки.



**ПРИМЕНЕНИЕ**

Подвешивание тяжелых кабельных трасс.

**МАТЕРИАЛ**

Сталь, оцинкованная методом погружения PN-EN ISO 1461:2011  
Под заказ:  
E- кислотостойкая сталь  
L- покраска в стандартный цвет RAL (раздел ИНФО, 2. страница)

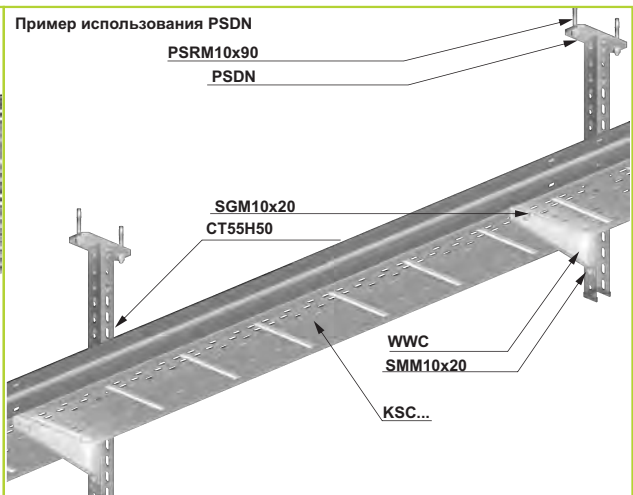
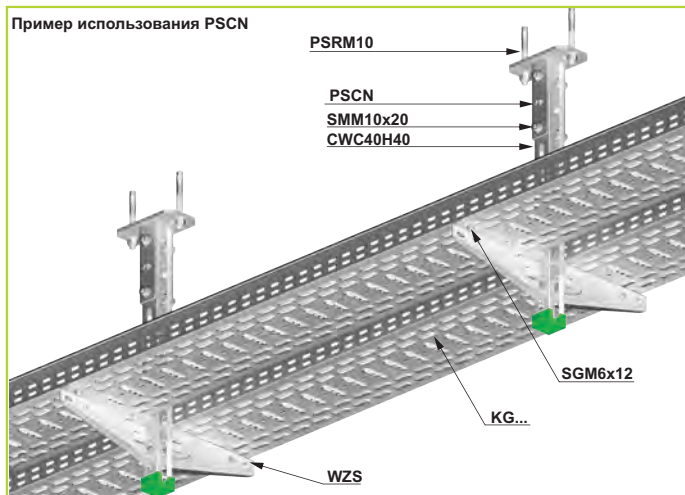

Значения прочности болтов и распорных втулок для крепления - см. раздел X, страница 11





**Потолочное основание**  
**PSDDN**

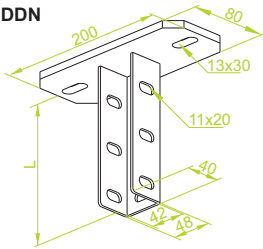

Годится для швеллеров:  
CC55H50, CT55H50,  
CWC40H47, CWC40H40,  
CWT40H40, CMC40H40,  
CTMT40H40, CTMC40H40

**PSDDN**

ОБОЗНАЧЕНИЕ

длина L мм  
150  
1 ШТ  
каталожный № 751510  
20 ШТ

Односторонняя нагрузка на кронштейн						
Длина кронштейна в мм	100	200	300	400	500	600
Максимальная нагрузка F <sub>общ.</sub> [кН]	1,90	1,70	1,30	1,10	1,00	0,90
Двусторонняя нагрузка на кронштейн						
Длина кронштейна в мм	100	200	300	400	500	600
Максимальная нагрузка F <sub>общ.</sub> [кН]	2,80	2,50	2,20	2,00	1,80	1,60

Максимальная нагрузка "F" общ. = вес кабеля+лоток+кронштейны без веса работника. При двусторонней нагрузке разница сил на обе стороны кронштейна не может превышать 50% макс. нагрузки.



**PSEN**

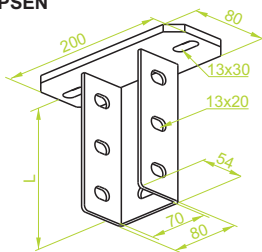

Подходит для швеллера  
CE70H50, CT70H50

**ПРИМЕНЕНИЕ**

Подвешивание тяжелых кабельных трасс.

**PSEN**

ОБОЗНАЧЕНИЕ

длина L мм  
150  
1 ШТ  
каталожный № 741620  
10 ШТ

Односторонняя нагрузка на кронштейн						
Длина кронштейна в мм	100	200	300	400	500	600
Максимальная нагрузка F <sub>общ.</sub> [кН]	5,50	4,60	3,80	3,20	2,80	2,50
Двусторонняя нагрузка на кронштейн						
Длина кронштейна в мм	100	200	300	400	500	600
Максимальная нагрузка F <sub>общ.</sub> [кН]	7,80	7,20	6,80	6,10	5,70	5,40

Максимальная нагрузка "F" общ. = вес кабеля+лоток+кронштейны без веса работника. При двусторонней нагрузке разница сил на обе стороны кронштейна не может превышать 50% макс. нагрузки.



**МАТЕРИАЛ**

Сталь, оцинкованная методом погружения  
PN-EN ISO 1461:2011  
Под заказ:  
E- кислотостойкая сталь  
L- покраска в стандартный цвет RAL  
(раздел ИНФО, 2. страница)

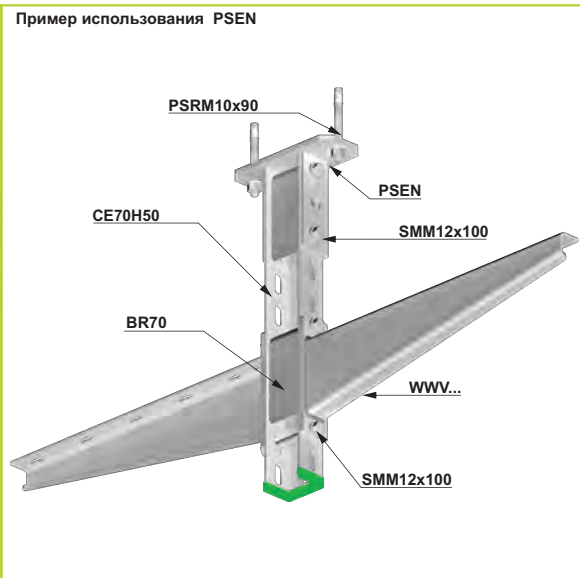
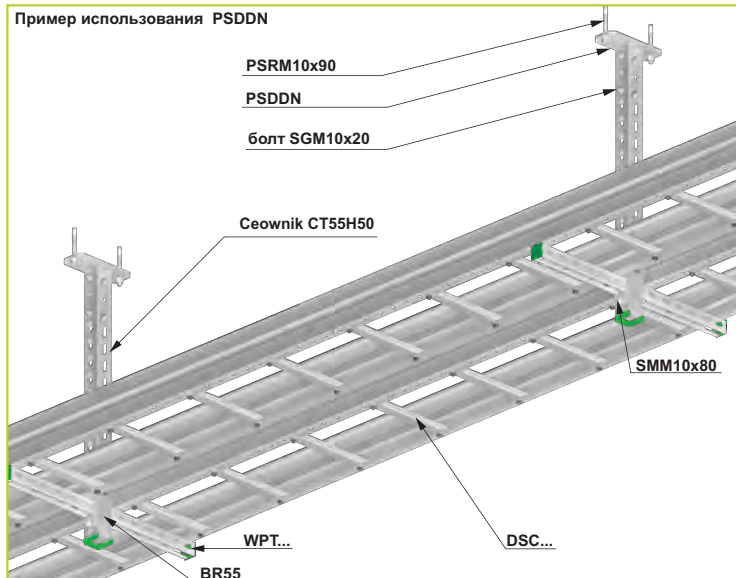

Значения прочности болтов и распорных втулок для крепления - см. раздел X, страница 11



**Потолочное основание**

**PSM**

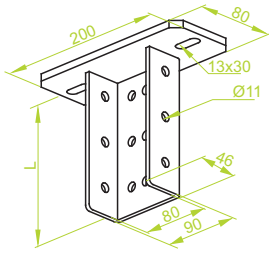

Подходит для швеллера  
СТМС40Н80, СТМТ40Н80, СМТ40Н80

**PSZN**

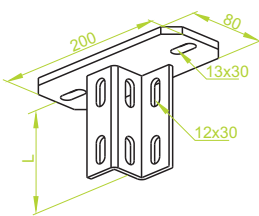

Подходит для зетового профиля:  
ZWC40Н37

**ПРИМЕНЕНИЕ**

Подвешивание тяжелых кабельных трасс.

**Распорный лист**

**BR...**

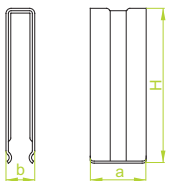

**Распорный лист основания**

**BRP40**

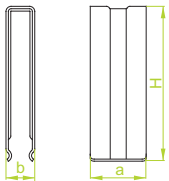

**ПРИМЕНЕНИЕ**

Как дистанционный материал, защищающий фасонные элементы от сгибания во время соединения болтами. Используется для швеллеров и зетового профиля.

**PSM**

ОБОЗНАЧЕНИЕ	длина L мм	кг	каталожный №	шт. в коробе
<b>PSM</b>	150	2,67	<b>741621</b>	10

Односторонняя нагрузка на кронштейн						
Длина кронштейна в мм	100	200	300	400	500	600
Максимальная нагрузка F <sub>общ.</sub> [кН]	5,50	4,60	3,80	3,20	2,80	2,50
Двусторонняя нагрузка на кронштейн						
Длина кронштейна в мм	100	200	300	400	500	600
Максимальная нагрузка F <sub>общ.</sub> [кН]	7,80	7,20	6,80	6,10	5,70	5,40

Максимальная нагрузка "F" общ. = вес кабеля+лоток+кронштейны без веса работника. При двусторонней нагрузке разница сил на обе стороны кронштейна не может превышать 50% макс. нагрузки.



**PSZN**

ОБОЗНАЧЕНИЕ	длина L мм	кг	каталожный №	шт. в коробе
<b>PSZN</b>	110	0,98	<b>741310</b>	20

Односторонняя нагрузка на кронштейн						
Длина кронштейна в мм	100	200	300	400	500	600
Максимальная нагрузка F <sub>общ.</sub> [кН]	2,00	1,80	1,50	1,20	1,00	0,80
Двусторонняя нагрузка на кронштейн						
Длина кронштейна в мм	100	200	300	400	500	600
Максимальная нагрузка F <sub>общ.</sub> [кН]	2,80	2,40	2,00	1,60	1,40	1,20

Максимальная нагрузка "F" общ. = вес кабеля+лоток+кронштейны без веса работника. При двусторонней нагрузке разница сил на обе стороны кронштейна не может превышать 50% макс. нагрузки.



**МАТЕРИАЛ**

Сталь, оцинкованная методом погружения PN-EN ISO 1461:2011

Под заказ:

E- кислотостойкая сталь

L- покраска в стандартный цвет RAL (раздел ИНФО, 2. страница)

**BR...**

ОБОЗНАЧЕНИЕ	ширина a мм	высота H мм	размер b мм	каталожный №	шт. в коробе
<b>BR40</b>	35	100	15	<b>700100</b>	50
<b>BR55</b>	42	140	15	<b>700300</b>	50
<b>BR70</b>	60	140	15	<b>700400</b>	50



**BRP40**

ОБОЗНАЧЕНИЕ	ширина a мм	высота H мм	размер b мм	каталожный №	шт. в коробе
<b>BRP40</b>	35	140	15	<b>700500</b>	50

Рекомендуем использовать распорный лист BR... При Соединении потолочного основания с фасонными Элементами.

Распорный лист BR... Защищает швеллер Или зетовый профиль от деформации во время Соединения.



**МАТЕРИАЛ**

Сталь, оцинкованная методом Сендимира PN-EN 10346:2011.

Под заказ:

F- Сталь, оцинкованная методом погружения PN-EN ISO 1461:2011

E- кислотостойкая сталь

L- покраска в стандартный цвет RAL (раздел ИНФО, 2. страница)

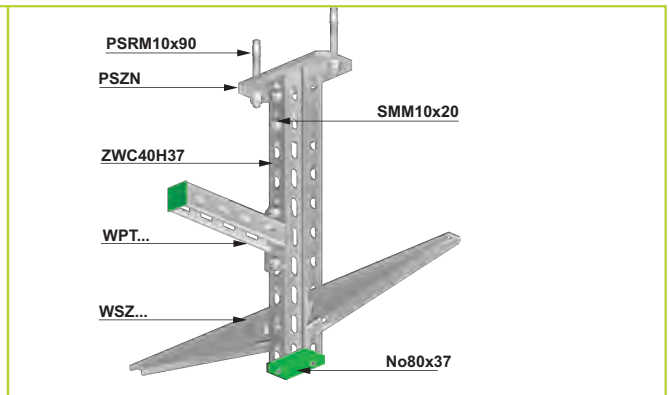
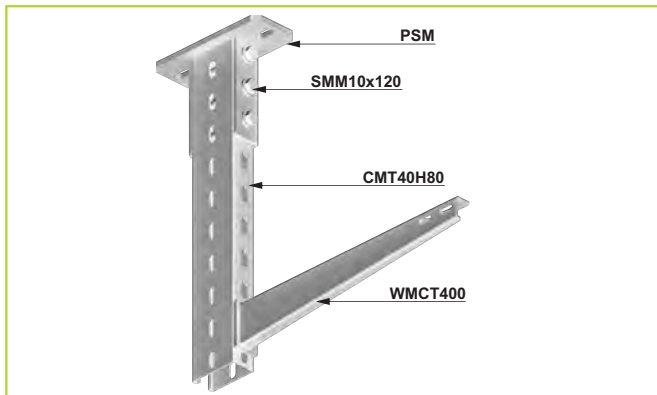

Значения прочности болтов и распорных втулок для крепления - см. раздел X, страница 11



**Кронштейн**

WSP

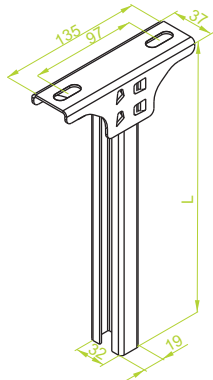

WSD

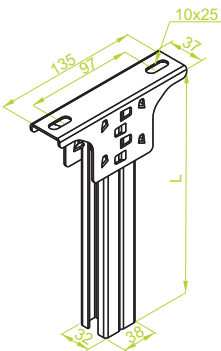

**ПРИМЕНЕНИЕ**

Подвешивание кабельных трасс.

**Защитная накладка NO...**

**ПРИМЕНЕНИЕ**

Защита монтажника от порезов о стальные кромки, улучшение эстетического вида

**WSP...**

ОБОЗНАЧЕНИЕ	длина L мм	кг 1 шт	каталожный №	шт
WSP200	200	0,32	720420	20
WSP300	300	0,42	720430	20
WSP400	400	0,49	720440	20
WSP500	500	0,58	720450	20
WSP600	600	0,68	720460	20
WSP700	700	0,77	720470	8
WSP800	800	0,86	720480	8
WSP900	900	0,95	720490	8
WSP1000	1000	1,04	720411	8

Односторонняя нагрузка на кронштейн		100	200	300
	Длина кронштейна в мм	100	200	300
	Максимальная нагрузка F <sub>общ.</sub> [кН]	0,40	0,25	0,20

Максимальная нагрузка "F" общ. = вес кабеля+лоток+кронштейны, без веса работника.



**WSD...**

ОБОЗНАЧЕНИЕ	длина L мм	кг 1 шт	каталожный №	шт
WSD200	200	0,52	720520	20
WSD300	300	0,69	720530	20
WSD400	400	0,86	720540	20
WSD500	500	1,04	720550	20
WSD600	600	1,21	720560	20
WSD700	700	1,38	720570	8
WSD800	800	1,56	720580	8
WSD900	900	1,73	720590	8
WSD1000	1000	1,90	720511	8

Односторонняя нагрузка на кронштейн					
	Длина кронштейна в мм	100	200	300	400
	Максимальная нагрузка F <sub>общ.</sub> [кН]	0,85	0,60	0,45	0,30

Двусторонняя нагрузка на кронштейн					
	Длина кронштейна в мм	100	200	300	400
	Максимальная нагрузка F <sub>общ.</sub> [кН]	1,20	1,00	0,70	0,50

Максимальная нагрузка "F" общ. = вес кабеля+лоток+кронштейны, без веса работника. При двусторонней нагрузке разница сил на обе стороны кронштейна не может превышать 50% макс. нагрузки.



**МАТЕРИАЛ**

Сталь, оцинкованная методом Сендимира PN-EN 10346:2011.  
Под заказ:  
F- Сталь, оцинкованная методом погружения PN-EN ISO 1461:2011  
E- кислотостойкая сталь  
L- покраска в стандартный цвет RAL (раздел ИНФО, 2. страница)

**NO32x18N**

ОБОЗНАЧЕНИЕ	ширина а мм	высота Н мм	каталожный №	шт
NO32x18N	32	18	760310	100

**NO36x32N**

ОБОЗНАЧЕНИЕ	ширина а мм	высота Н мм	каталожный №	шт
NO36x32N	36	32	760410	100



**МАТЕРИАЛ**

Полиэтилен. Стандарт - зеленый RAL 6029.  
Под заказ:  
белый RAL 9010, серебряный RAL 9006.

**Пример использования "WSP"**

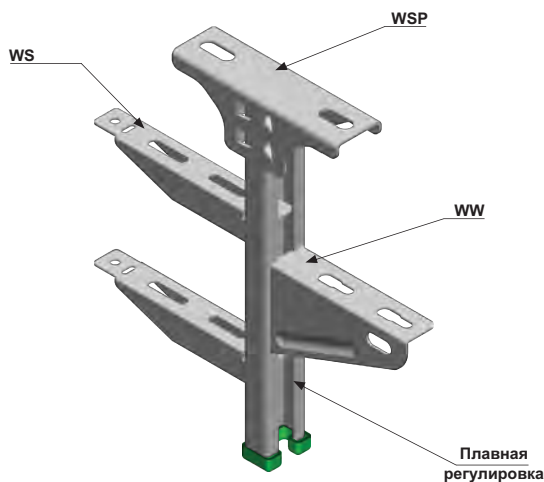

**Пример использования "WSD"**

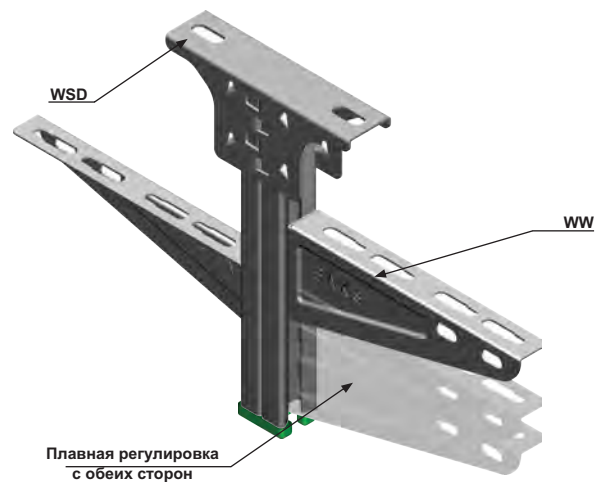

Значения прочности болтов и распорных втулок для крепления - см. раздел X, страница 11



**Потолочный кронштейн**  
WPCW/WPCO

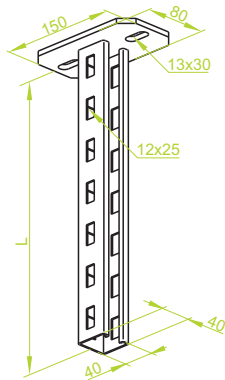

**ПРИМЕНЕНИЕ**  
Подвешивание кабельных трасс.

**Защитная накладка**  
NO...

**ПРИМЕНЕНИЕ**  
Защита монтажника от порезов о стальные кромки, улучшение эстетического вида

**WPCW/WPCO...**

ОБОЗНАЧЕНИЕ	длина L мм	кг 1 шт	каталожный №	шт. в коробе
WPCW/WPCO200	200	0,90	750620	20
WPCW/WPCO300	300	1,10	750630	20
WPCW/WPCO400	400	1,30	750640	10
WPCW/WPCO500	500	1,47	750650	10
WPCW/WPCO600	600	1,67	750660	10
WPCW/WPCO700	700	1,86	750670	10
WPCW/WPCO800	800	2,10	750680	10
WPCW/WPCO900	900	2,25	750690	10
WPCW/WPCO1000	1000	2,45	750611	10
WPCW/WPCO1100	1100	2,70	750511	10
WPCW/WPCO1200	1200	2,95	750512	10
WPCW/WPCO1500	1500	3,26	750515	4
WPCW/WPCO2000	2000	4,90	750612	4
WPCW/WPCO3000	3000	6,35	750613	4
WPCW4000	4000	8,25	750641	4
WPCW5000	5000	10,15	750651	4
WPCW6000	6000	12,10	750661	4

Односторонняя нагрузка на кронштейн						
Длина кронштейна в мм	100	200	300	400	500	600
Максимальная нагрузка F <sub>общ.</sub> [кН]	1,80	1,60	1,20	1,00	0,90	0,80
Двусторонняя нагрузка на кронштейн						
Длина кронштейна в мм	100	200	300	400	500	600
Максимальная нагрузка F <sub>общ.</sub> [кН]	2,60	2,30	2,00	1,80	1,60	1,40

Максимальная нагрузка "F" общ. = вес кабеля+лоток+кронштейны без веса работника. При двусторонней нагрузке разница сил на обе стороны кронштейна не может превышать 50% макс. нагрузки.



**МАТЕРИАЛ**  
Сталь, оцинкованная методом погружения PN-EN ISO 1461:2011  
Под заказ:  
E- кислотостойкая сталь  
L- покраска в стандартный цвет RAL (раздел ИНФО, 2. страница)

**NO40x40N**

ОБОЗНАЧЕНИЕ	ширина а мм	высота Н мм	каталожный №	шт. в коробе
NO40x40N	40	40	760510	100



**МАТЕРИАЛ**  
Полиэтилен. Стандарт - зеленый RAL 6029.  
Под заказ:  
белый RAL 9010, серебряный RAL 9006.

Пример использования WPCW/WPCO

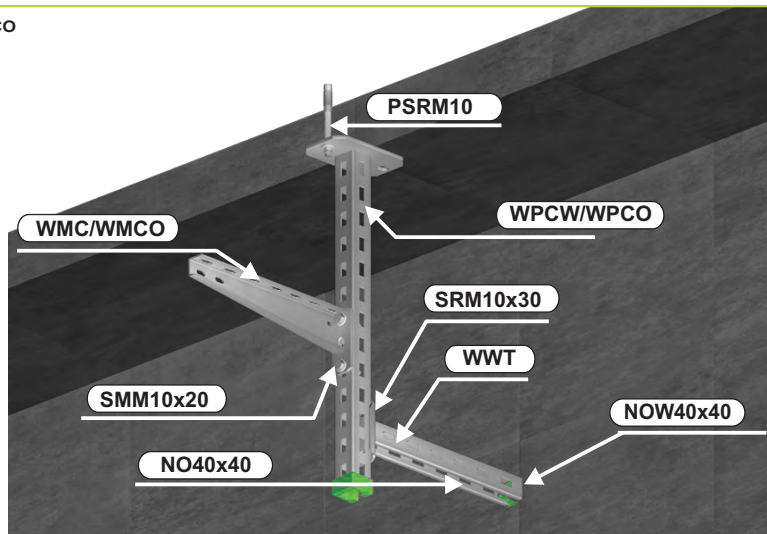

Значения прочности болтов и распорных втулок для крепления - см. раздел X, страница 11

- детальная информация в разделе XIX



**Потолочный кронштейн WPCT N**

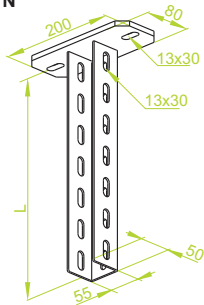

**WPCT...N**

ОБОЗНАЧЕНИЕ	длина L мм	кг 1 ШТ	каталожный №	ШТ.
WPCT200N	200	1,26	731220	10
WPCT300N	300	1,54	731230	10
WPCT400N	400	1,82	731240	10
WPCT500N	500	2,10	731250	10
WPCT600N	600	2,37	731260	4
WPCT700N	700	2,65	731270	4
WPCT800N	800	2,93	731280	4
WPCT900N	900	3,21	731290	4
WPCT1000N	1000	3,49	731211	4
WPCT1100N	1100	3,84	730011	4
WPCT1200N	1200	4,18	730012	4
WPCT1500N	1500	3,15	730015	4
WPCT2000N	2000	6,28	731212	4
WPCT3000N	3000	9,60	731213	4

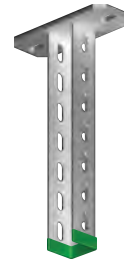

Односторонняя нагрузка на кронштейн						
Длина кронштейна в мм	100	200	300	400	500	600
Максимальная нагрузка F <sub>общ.</sub> [кН]	1,80	1,60	1,20	1,00	0,90	0,80

Двусторонняя нагрузка на кронштейн						
Длина кронштейна в мм	100	200	300	400	500	600
Максимальная нагрузка F <sub>общ.</sub> [кН]	2,60	2,30	2,00	1,80	1,60	1,40

Максимальная нагрузка "F" общ. = вес кабеля+лоток+кронштейны без веса работника. При двусторонней нагрузке разница сил на обе стороны кронштейна не может превышать 50% макс. нагрузки.

**Потолочный кронштейн WPCE/WPCEO**

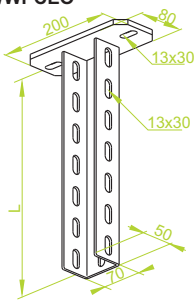

**WPCE/WPCEO...**

ОБОЗНАЧЕНИЕ	длина L мм	кг 1 ШТ	каталожный №	ШТ.
WPCE/WPCEO200	200	2,32	721520	10
WPCE/WPCEO300	300	2,66	721530	10
WPCE/WPCEO400	400	3,04	721540	4
WPCE/WPCEO500	500	3,42	721550	4
WPCE/WPCEO600	600	3,80	721560	4
WPCE/WPCEO700	700	4,18	721570	4
WPCE/WPCEO800	800	4,56	721580	2
WPCE/WPCEO900	900	4,94	721590	2
WPCE/WPCEO1000	1000	5,32	721511	2
WPCE/WPCEO1100	1100	5,85	721411	2
WPCE/WPCEO1200	1200	6,38	721412	2
WPCE/WPCEO1500	1500	4,56	721415	2
WPCE/WPCEO2000	2000	9,12	721512	2
WPCE/WPCEO3000	3000	12,92	721513	2



Односторонняя нагрузка на кронштейн						
Длина кронштейна в мм	100	200	300	400	500	600
Максимальная нагрузка F <sub>общ.</sub> [кН]	5,50	4,60	3,80	3,20	2,80	2,50

Двусторонняя нагрузка на кронштейн						
Длина кронштейна в мм	100	200	300	400	500	600
Максимальная нагрузка F <sub>общ.</sub> [кН]	7,80	7,20	6,80	6,10	5,70	5,40

Максимальная нагрузка "F" общ. = вес кабеля+лоток+кронштейны без веса работника. При двусторонней нагрузке разница сил на обе стороны кронштейна не может превышать 50% макс. нагрузки.

**МАТЕРИАЛ**

Сталь, оцинкованная методом погружения PN-EN ISO 1461:2011  
Под заказ:  
E- кислотостойкая сталь  
L- покраска в стандартный цвет RAL (раздел ИНФО, 2. страница)

**ПРИМЕНЕНИЕ**

Подвешивание кабельных трасс.

**Защитная накладка NO...**

**NO55x50N**

ОБОЗНАЧЕНИЕ	ширина а мм	высота Н мм	каталожный №	ШТ.
NO55x50N	55	50	760610	100

**NO70x50N**

ОБОЗНАЧЕНИЕ	ширина а мм	высота Н мм	каталожный №	ШТ.
NO70x50N	70	50	760710	100



**МАТЕРИАЛ**

Полиэтилен. Стандарт - зеленый RAL 6029.  
Под заказ:  
белый RAL 9010, серебряный RAL 9006.

**ПРИМЕНЕНИЕ**

Защита монтажника от порезов о стальные кромки, улучшение эстетического вида

Пример использования WPCT

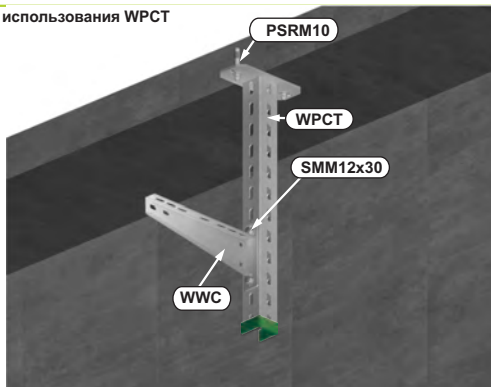

Пример использования WPCE/WPCEO

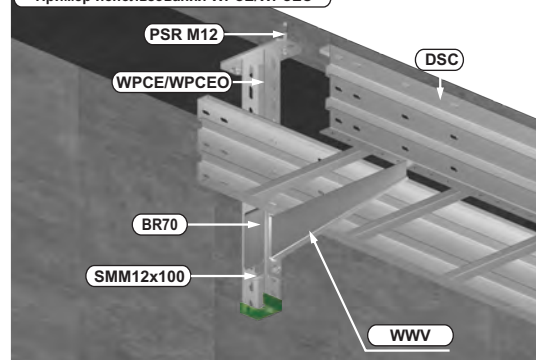

Значения прочности болтов и распорных втулок для крепления - см. раздел X, страница 11

E-90 - детальная информация в разделе XIX





**Потолочный кронштейн**

WPCM N

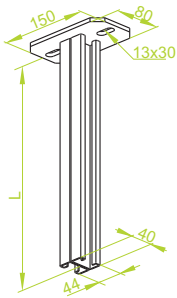

**WPCM...N**

ОБОЗНАЧЕНИЕ	длина L мм	кг 1 шт	каталожный №	шт. в коробе
WPCM200N	200	1,03	750720	10
WPCM300N	300	1,30	750730	10
WPCM400N	400	1,57	750740	10
WPCM500N	500	1,84	750750	6
WPCM600N	600	2,11	750760	6
WPCM700N	700	2,40	750770	2
WPCM800N	800	2,65	750780	2
WPCM900N	900	2,90	750790	2
WPCM1000N	1000	3,18	750711	2
WPCM2000N	2000	5,86	750712	2
WPCM3000N	3000	8,54	750713	2

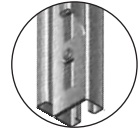
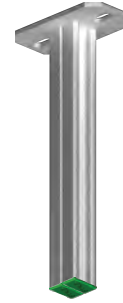

Примечание! Новый способ соединения швеллеров при помощи специальных заклепок.

**Потолочный кронштейн**

WPCD N

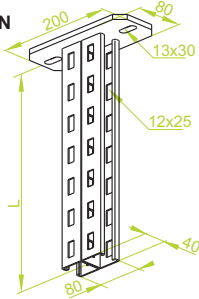

**WPCD...N**

ОБОЗНАЧЕНИЕ	длина L мм	кг 1 шт	каталожный №	шт. в коробе
WPCD200N	200	1,48	730820	10
WPCD300N	300	1,68	730830	10
WPCD400N	400	2,26	730840	4
WPCD500N	500	2,65	730850	4
WPCD600N	600	3,04	730860	4
WPCD700N	700	3,50	730870	2
WPCD800N	800	3,82	730880	2
WPCD900N	900	4,21	730890	2
WPCD1000N	1000	4,60	730811	2
WPCD2000N	2000	8,50	730812	2
WPCD3000N	3000	12,40	730813	2

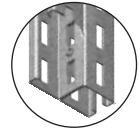
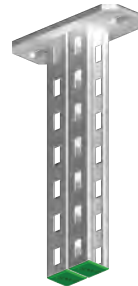

Примечание! Новый способ соединения швеллеров при помощи специальных заклепок.

Односторонняя нагрузка на кронштейн		Длина кронштейна в мм.					
		100	200	300	400	500	600
	Максимальная нагрузка F <sub>общ.</sub> [кН]	2,10	1,80	1,60	1,40	1,20	1,10
Двусторонняя нагрузка на кронштейн		Длина кронштейна в мм.					
		100	200	300	400	500	600
	Максимальная нагрузка F <sub>общ.</sub> [кН]	2,90	2,50	2,20	1,90	1,70	1,50

Максимальная нагрузка "F" общ. = вес кабеля+лоток+кронштейн без веса работника. При двусторонней нагрузке разница сил на обе стороны кронштейна не может превышать 50% макс. нагрузки.

**МАТЕРИАЛ**

Сталь, оцинкованная методом погружения PN-EN ISO 1461:2011

Под заказ:

E- кислотостойкая сталь

L- покраска в стандартный цвет RAL (раздел ИНФО, 2. страница)

**ПРИМЕНЕНИЕ**

Подвешивание кабельных трасс.

**Защитная накладка NOW...**

**NOW**

ОБОЗНАЧЕНИЕ	ширина а мм	высота Н мм	каталожный №	шт. в коробе
NOW40x22	40	22	760100	100
NOW40x40	40	40	760400	100

**ПРИМЕНЕНИЕ**

Защита монтажника от порезов о стальные кромки, улучшение эстетического вида

**МАТЕРИАЛ**

Полиэтилен. Стандарт - зеленый RAL 6029.

Под заказ:

белый RAL 9010, серебряный RAL 9006.

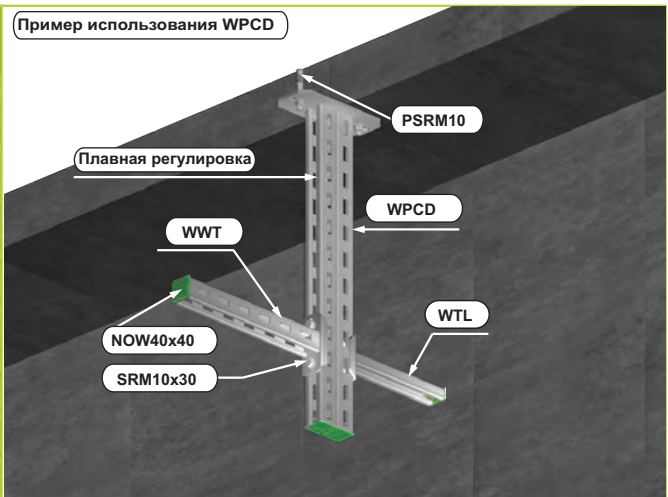
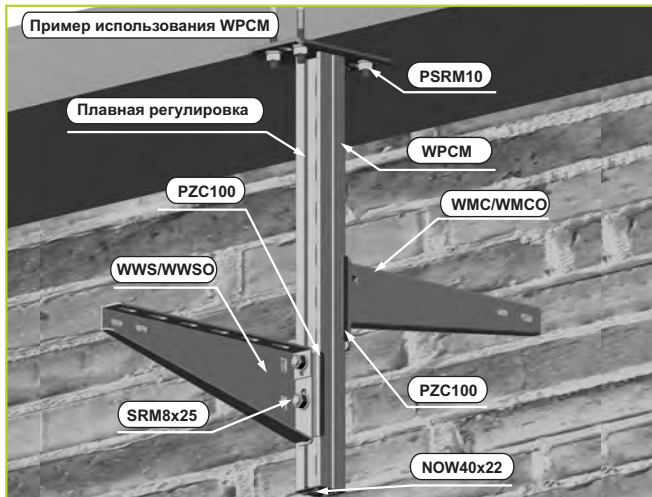

Значения прочности болтов и распорных втулок для крепления - см. раздел X, страница 11



### Кронштейн

WWB

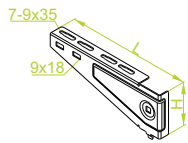

**ПРИМЕНЕНИЕ**  
Подвешивание кабельных трасс.  
Приспособлен для монтажа на кронштейне WPCB...

### WWB

ОБОЗНАЧЕНИЕ	высота Н мм	длина L мм	макс. нагрузка F <sub>max</sub> [kN]	кг	каталожный №	шт.
WWB100	80	115	1,20	0,20	711710	10
WWB200	90	215	1,40	0,40	711720	10
WWB300	115	315	1,90	0,75	711730	10
WWB400	115	415	1,80	1,20	711740	10



**МАТЕРИАЛ**  
Сталь, оцинкованная методом Сендимира PN-EN 10346:2011.  
Под заказ:  
F- Сталь, оцинкованная методом погружения PN-EN ISO 1461:2011  
E- кислотостойкая сталь  
L- покраска в стандартный цвет RAL (раздел ИНФО, 2. страница)

### Потолочный кронштейн

WPCB

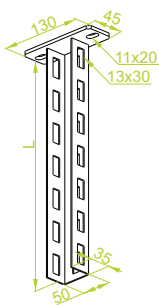

**ПРИМЕНЕНИЕ**  
Подвешивание кабельных трасс.

### WPCB...

ОБОЗНАЧЕНИЕ	длина L мм	кг	каталожный №	шт.
WPCB200	200	0,72	752002	10
WPCB300	300	0,88	752003	10
WPCB400	400	1,04	752004	10
WPCB500	500	1,18	752005	6
WPCB600	600	1,34	752006	6
WPCB700	700	1,48	752007	2
WPCB800	800	1,68	752008	2
WPCB900	900	1,80	752009	2
WPCB1000	1000	1,96	752010	2
WPCB2000	2000	3,52	752020	2
WPCB3000	3000	5,08	752030	2



Односторонняя нагрузка на кронштейн		Длина кронштейна в мм.					
		100	200	300	400	500	600
	Максимальная нагрузка F <sub>общ</sub> [kN]	2,10	1,80	1,60	1,40	1,20	1,10
Двусторонняя нагрузка на кронштейн		Длина кронштейна в мм.					
		100	200	300	400	500	600
	Максимальная нагрузка F <sub>общ</sub> [kN]	2,90	2,50	2,20	1,90	1,70	1,50

Максимальная нагрузка "F" общ. = вес кабеля+лоток+кронштейны без веса работника. При двусторонней нагрузке разница сил на обе стороны кронштейна не может превышать 50% макс. нагрузки.

**МАТЕРИАЛ**  
Сталь, оцинкованная методом погружения PN-EN ISO 1461:2011  
Под заказ:  
E- кислотостойкая сталь  
L- покраска в стандартный цвет RAL (раздел ИНФО, 2. страница)

### Защитная накладка

NO50x35

**ПРИМЕНЕНИЕ**  
Защита монтажника от порезов о стальные кромки, улучшение эстетического вида

### NO50x35

ОБОЗНАЧЕНИЕ	ширина а мм	высота Н мм	каталожный №	шт.
NO50x35	40	22	670805	100



**МАТЕРИАЛ**  
Полиэтилен. Стандарт - зеленый RAL 6029.  
Под заказ:  
белый RAL 9010, серебряный RAL 9006.

Пример использования Кронштейна WWB и Потолочный кронштейн WPCB

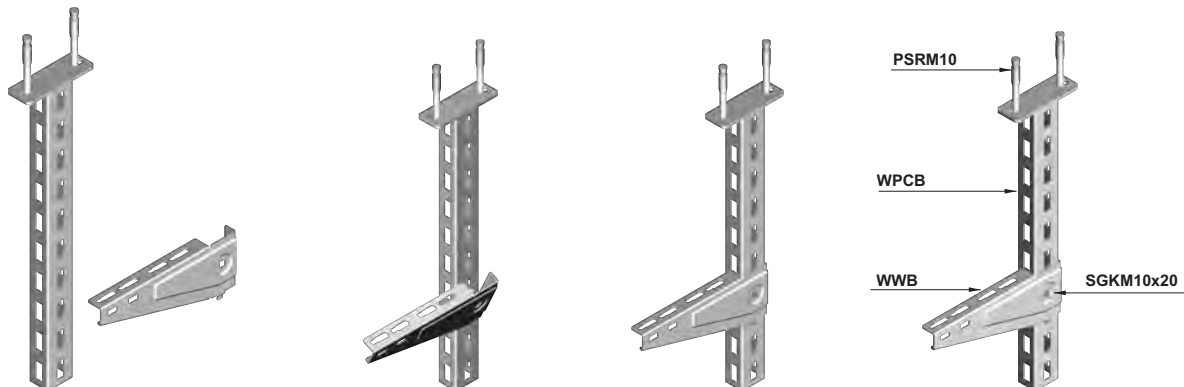

Значения прочности болтов и распорных втулок для крепления - см. раздел X, страница 11



**Кронштейн**

**WPT/WPTO**

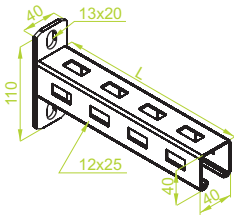

**WPL**

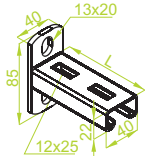

**ПРИМЕНЕНИЕ**

Подвешивание кабельных трасс, а также крепление лотков, кабельростов, труб и прочих элементов, особенно в местах с ограниченным пространством для прокладки кабельной трассы (например, над подвесными потолками).

**Защитная накладка**

**NOW...**

**ПРИМЕНЕНИЕ**

Защита монтажника от порезов о стальные кромки, улучшение эстетического вида

**Кронштейн**

**усиленный**

**WWD**

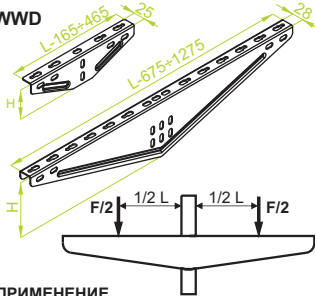

**ПРИМЕНЕНИЕ**

Крепление лотков, кабельростов, труб и других элементов.

**WPT/WPTO...**

ОБОЗНАЧЕНИЕ	длина L мм	макс. нагрузка F <sub>max</sub> [kN]	кг 1 шт	каталожный №	шт.
WPT/WPTO100	115	3,00	0,48	710910	30
WPT150	165	2,50	0,57	710915	30
WPT200	215	2,00	0,65	710920	30
WPT300	315	1,70	0,92	710930	30
WPT400	415	1,60	1,12	710940	20
WPT500	515	1,40	1,33	710950	20
WPT600	615	1,30	1,39	710960	20
WPT700	715	1,20	1,78	710970	8
WPT800	815	1,10	1,93	710980	8
WPT900	915	1,00	2,16	710990	8
WPT1000	1015	0,90	2,38	710911	8

**ПРИМЕЧАНИЕ**

Под заказ – возможность выполнения кронштейнов нестандартной длины.

**WPL...**

ОБОЗНАЧЕНИЕ	длина L мм	макс. нагрузка F <sub>max</sub> [kN]	кг 1 шт	каталожный №	шт.
WPL100	115	1,90	0,20	710710	50
WPL150	165	1,80	0,27	710715	50
WPL200	215	1,70	0,34	710720	50
WPL300	315	1,30	0,49	710730	30
WPL400	415	1,00	0,61	710740	30
WPL500	515	0,80	0,75	710750	30

**ПРИМЕЧАНИЕ**

Под заказ – возможность выполнения кронштейнов нестандартной длины.

**NOW**

ОБОЗНАЧЕНИЕ	ширина а мм	высота Н мм	каталожный №	шт.
NOW40x22	40	22	760100	100
NOW40x40	40	40	760400	100

**WWD...**

ОБОЗНАЧЕНИЕ	длина L мм	высота Н мм	макс. нагрузка F <sub>max</sub> [kN]	кг 1 шт	каталожный №	шт.
WWD50	165	50	1,50	0,10	710605	50
WWD100	265	65	1,80	0,20	710610	50
WWD150	365	65	1,90	0,26	710615	50
WWD200	465	72	2,00	0,49	710620	10
WWD300	675	114	2,30	1,20	710630	10
WWD400	975	114	2,20	1,60	710640	10
WWD500	1075	114	1,90	1,90	710650	10
WWD600	1275	114	1,80	2,20	710660	10

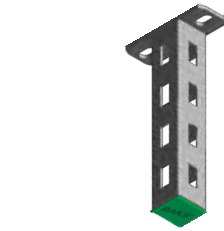

**МАТЕРИАЛ**

Сталь, оцинкованная методом погружения PN-EN ISO 1461:2011

Под заказ:

E- кислотостойкая сталь  
L- покраска в стандартный цвет RAL (раздел ИНФО, 2. страница)



**МАТЕРИАЛ**

Полиэтилен. Стандарт - зеленый RAL 6029.

Под заказ:

белый RAL 9010, серебряный RAL 9006.

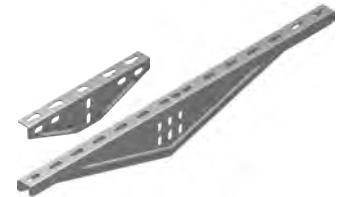

**МАТЕРИАЛ**

Сталь, оцинкованная методом Сендимира PN-EN 10346:2011.

Под заказ:

F- Сталь, оцинкованная методом погружения PN-EN ISO 1461:2011

E- кислотостойкая сталь

L- покраска в стандартный цвет RAL (раздел ИНФО, 2. страница)



Пример использования Кронштейна WPT

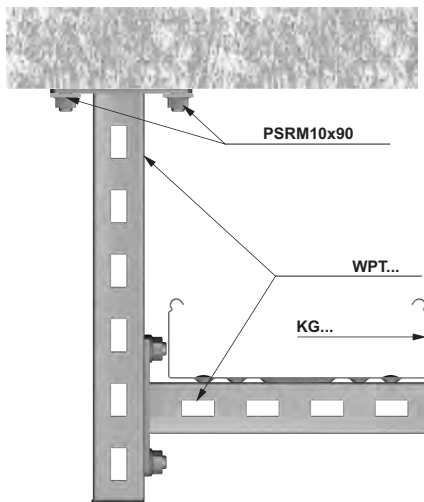

Пример использования усиленного кронштейна WWD. Возможность использования со всеми фасонными элементами и направляющими.

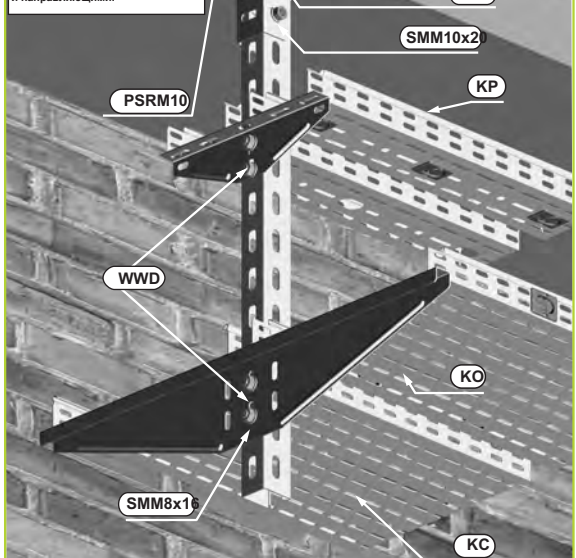

Значения прочности болтов и распорных втулок для крепления - см. раздел X, страница 11



**Держатель прута**

UPC

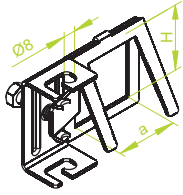

**ПРИМЕНЕНИЕ**  
Подвешивание кабельных трасс.

**UPC**

ОБОЗНАЧЕНИЕ	ширина a мм	высота H мм	макс. нагрузка F <sub>max</sub> [kN]	кг 1 шт	каталожный №	шт. в упаковке
UPC	42	42	0,4	0,08	751007	50

Держатель UPC используется в комплекте со швеллером шириной 40 мм и высотой до 40 мм.



**МАТЕРИАЛ**

Сталь, оцинкованная методом Сендимира PN-EN 10346:2011.  
Под заказ:  
F- Сталь, оцинкованная методом погружения PN-EN ISO 1461:2011

**Потолочный держатель**

US

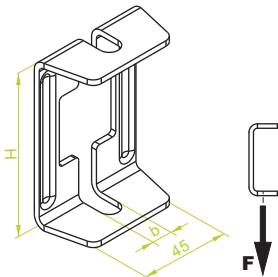

**US...**

± 2,0 мм

ОБОЗНАЧЕНИЕ	длина H мм	размер d мм	толщина листа мм	макс. нагрузка F <sub>max</sub> [kN]	кг 1 шт	каталожный №	шт. в упаковке
US9	50	9	2	1,60	0,10	750708	100
US12/USO12	80	12	3	1,50	0,14	750508	100

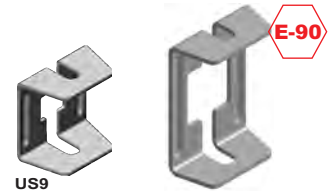

**МАТЕРИАЛ**

Сталь, оцинкованная методом Сендимира PN-EN 10346:2011.  
Под заказ:  
F- Сталь, оцинкованная методом погружения PN-EN ISO 1461:2011  
E- кислотостойкая сталь  
L- покраска в стандартный цвет RAL (раздел ИНФО, 2. страница)

**Потолочный держатель**

USV/USOV

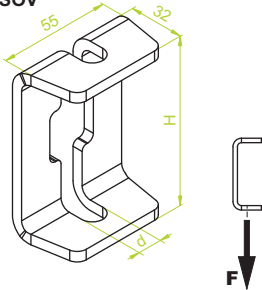

**USV/USOV**

± 5,0 мм

ОБОЗНАЧЕНИЕ	высота H мм	размер d мм	макс. нагрузка F <sub>max</sub> [kN]	кг 1 шт	каталожный №	шт. в упаковке
USV/USOV	80	13	3,50	0,21	750709	50



**МАТЕРИАЛ**

Сталь, оцинкованная методом погружения PN-EN ISO 1461:2011  
Под заказ:  
E- кислотостойкая сталь  
L- покраска в стандартный цвет RAL (раздел ИНФО, 2. страница)

**ПРИМЕНЕНИЕ**  
Подвешивание кабельных трасс.

Примеры использования держателя прута. Возможность подвешивания на нарезном стержне PG M8 дополнительных кабельных трасс над существующей кабельной трассой

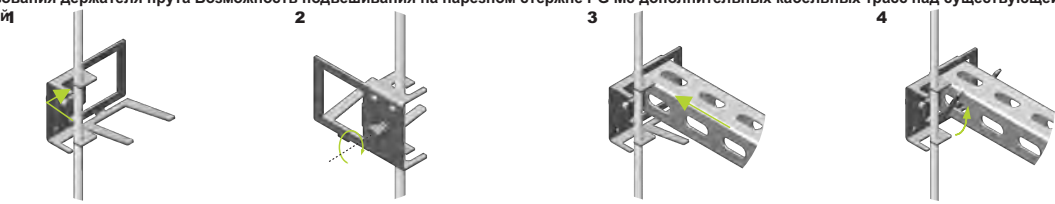

Этапы сборки

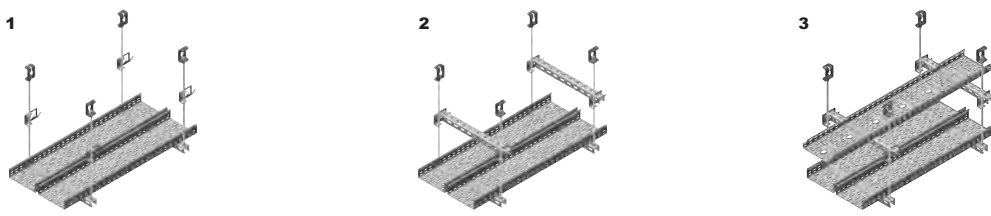

Пример использования USV/USOV

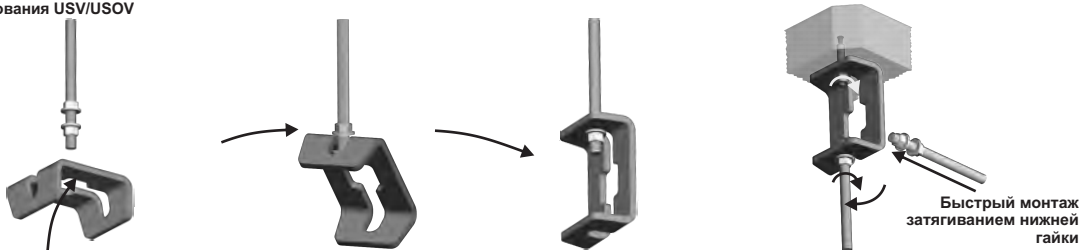

Быстрый монтаж затягиванием нижней гайки

Значения прочности болтов и распорных втулок для крепления - см. раздел X, страница 11

E-90 - детальная информация в разделе XIX





**Потолочный держатель**

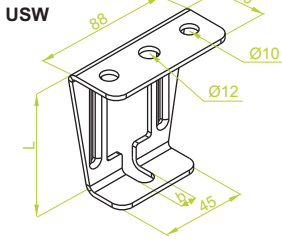

**ПРИМЕНЕНИЕ**  
Подвешивание кабельных трасс.

**Подвеска прута**

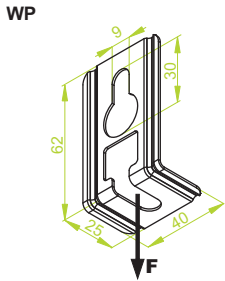

**Подвеска прута**

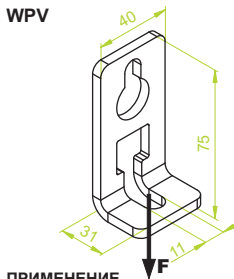

**ПРИМЕНЕНИЕ**  
Подвешивание кабельных трасс. Плавная регулировка угла. Рекомендуем использовать зажимы ZC.

**USW...**

ОБОЗНАЧЕНИЕ	длина L мм	размер d мм	толщина листа мм	макс. нагрузка F <sub>max</sub> [kN]	кг 1 шт	каталожный №	шт. в упаковке
USW9	50	9	2	2,20	0,12	750808	50
USW12	80	12	3	2,00	0,16	750608	50



**WP**

ОБОЗНАЧЕНИЕ	макс. нагрузка F <sub>max</sub> [kN]	кг 1 шт	каталожный №	шт. в упаковке
WP	0,60	0,04	731300	100

± 2,0 мм



**МАТЕРИАЛ**

Сталь, оцинкованная методом Сендимира PN-EN 10346:2011.  
Под заказ:  
F- Сталь, оцинкованная методом погружения PN-EN ISO 1461:2011  
E- кислотостойкая сталь  
L- покраска в стандартный цвет RAL (раздел ИНФО, 2. страница)

**WPV**

ОБОЗНАЧЕНИЕ	макс. нагрузка F <sub>max</sub> [kN]	кг 1 шт	каталожный №	шт. в упаковке
WPV	3,50	0,11	731301	50

± 5,0 мм



**МАТЕРИАЛ**

Сталь, оцинкованная методом погружения PN-EN ISO 1461:2011  
Под заказ:  
E- кислотостойкая сталь  
L- покраска в стандартный цвет RAL (раздел ИНФО, 2. страница)

**Пример использования USW**

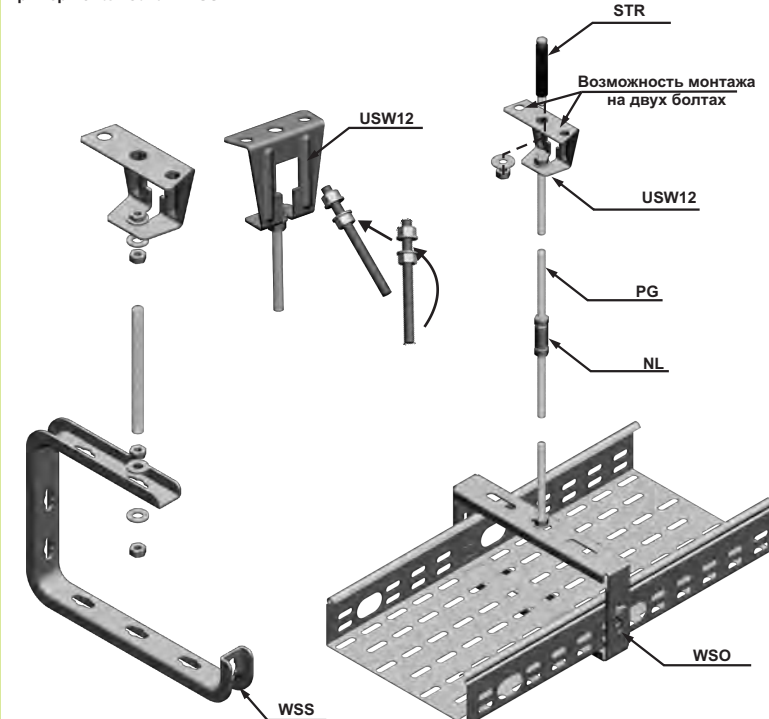

Значения прочности болтов и распорных втулок для крепления - см. раздел X, страница 11







**Шарнирная подвеска прута**

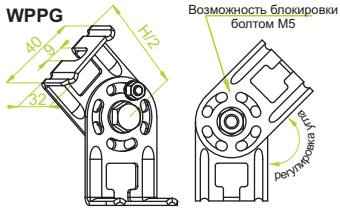

**WPPG**

± 2,0 мм

ОБОЗНАЧЕНИЕ	высота Н мм	макс. нагрузка F <sub>max</sub> [kN]	кг	каталожный №	шт.
WPPG	93	1,50	0,14	731400	100



**WPPGN**

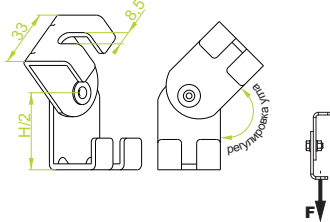

**WPPGN**

± 3,0 мм

ОБОЗНАЧЕНИЕ	высота Н мм	макс. нагрузка F <sub>max</sub> [kN]	кг	каталожный №	шт.
WPPGN	78	---	---	---	50



**МАТЕРИАЛ**  
Сталь, оцинкованная методом Сендимира PN-EN 10346:2011.  
Под заказ:  
F- Сталь, оцинкованная методом погружения PN-EN ISO 1461:2011  
E- кислотостойкая сталь  
L- покраска в стандартный цвет RAL (раздел ИНФО, 2. страница)

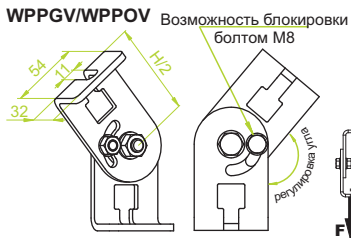

**WPPGV/WPPOV**

± 5,0 мм

ОБОЗНАЧЕНИЕ	высота Н мм	макс. нагрузка F <sub>max</sub> [kN]	кг	каталожный №	шт.
WPPGV/WPPOV	123	3,50	0,41	731401	50



**ПРИМЕНЕНИЕ**

Подвешивание кабельных трасс к стенам и перекрытиям, проложенным под углом.

**Прижимной зажим**

**UD**

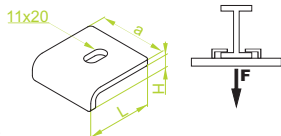

**UD...**

ОБОЗНАЧЕНИЕ	длина L мм	ширина а мм	высота Н мм	толщина листа мм	макс. нагрузка F <sub>max</sub> [kN]	кг	каталожный №	шт.
UD	60	30	12	5	1,80	0,07	750706	100
UD1	60	60	12	5	4,00	0,15	751206	50
UD2	60	60	20	5	4,00	0,20	751306	50
UD3	70	60	20	8	6,00	0,32	751406	30
UD4	70	80	28	8	6,50	0,42	751606	25



**UDC**

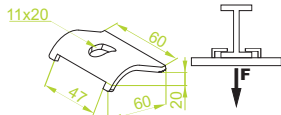

**UDC**

± 6,0 мм

ОБОЗНАЧЕНИЕ	макс. нагрузка F <sub>max</sub> [kN]	кг	каталожный №	шт.
UDC	4,00	0,16	750806	50



**UDC1**

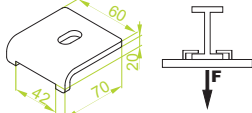

**UDC1**

± 8,0 мм

ОБОЗНАЧЕНИЕ	макс. нагрузка F <sub>max</sub> [kN]	кг	каталожный №	шт.
UDC1	6,00	0,24	751506	30



**МАТЕРИАЛ**  
Сталь, оцинкованная методом погружения PN-EN ISO 1461:2011  
Под заказ:  
E- кислотостойкая сталь  
L- покраска в стандартный цвет RAL (раздел ИНФО, 2. страница)

**Пример использования WPPG**

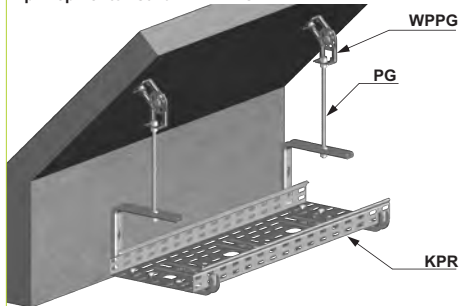

**Пример использования WPPGN**

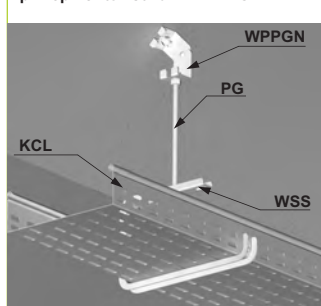

**Пример использования UD, UDC1**

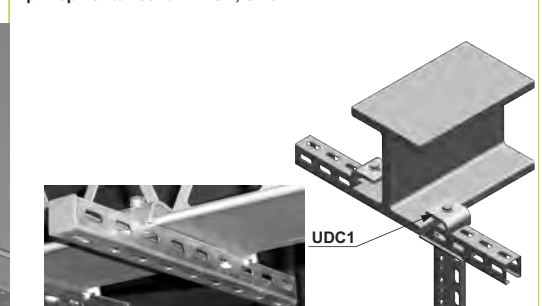

Значения прочности болтов и распорных втулок для крепления - см. раздел X, страница 11

- детальная информация в разделе XIX



**Держатель швеллера**

UC

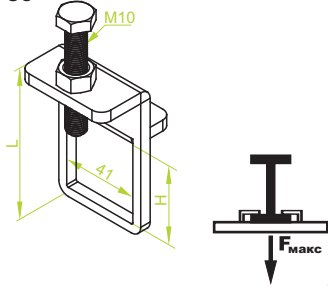

**UC...**

# 5,0 мм

ОБОЗНАЧЕНИЕ	длина L мм	высота H мм	макс. нагрузка F <sub>макс</sub> [kN]	кг	каталожный №	шт.
UC22	62	23	2,0	0,15	752401	100
UC40	80	41	2,0	0,16	752402	50
UC60	100	61	2,0	0,17	752403	50

UC22 Годится для швеллеров:  
СМ...40Н22, СW...40Н22.

UC40 Годится для швеллеров:  
СМ...40Н40, Смм...40Н40, СТМ...40Н40, СW...40Н40.

UC60 Годится для швеллеров:  
СМ...40Н60, СТМ...40Н60, СW...40Н60.



**Держатель монтажного швеллера**

UCM1 | UCM2

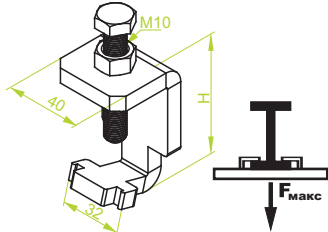

**UCM...**

ОБОЗНАЧЕНИЕ	высота H мм	толщина листа мм	макс. нагрузка F <sub>макс</sub> [kN]	кг	каталожный №	шт.
UCM1	62	6	2,0	0,23	752404	100
UCM2	67	8	3,8	0,28	752405	50

UCM1 и UCM2 Годится для швеллеров:  
СМ...40Н22, СМ...40Н30, СМ...40Н40, Смм...40Н40, СМ...40Н60,  
СМ...40Н80, СТМ...40Н40, СТМ...40Н60, СТМ...40Н80.



UCM3 | UCM4

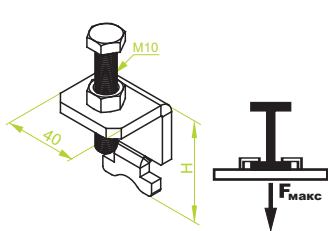

**UCM...**

ОБОЗНАЧЕНИЕ	высота H мм	толщина листа мм	макс. нагрузка F <sub>макс</sub> [kN]	кг	каталожный №	шт.
UCM3	50	6	2,0	0,19	752406	30
UCM4	54	8	3,6	0,23	752407	30

UCM3 и UCM4 Годится для швеллеров:  
СМ...40Н22, СМ...40Н30, СМ...40Н40, Смм...40Н40, СМ...40Н60,  
СМ...40Н80, СТМ...40Н40, СТМ...40Н60, СТМ...40Н80.



**Держатель усиленного швеллера**

UCW...

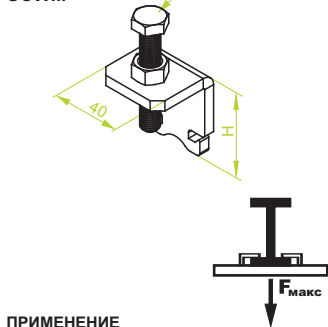

**UCW...**

ОБОЗНАЧЕНИЕ	высота H мм	толщина листа мм	макс. нагрузка F <sub>макс</sub> [kN]	кг	каталожный №	шт.
UCW1	46	6	2,0	0,18	752408	30
UCW2	50	8	2,5	0,22	752409	30

UCW1 и UCW2 Годится для швеллеров:  
СW...40Н22, СW...40Н35, СW...40Н40, СW...40Н47, СW...40Н60,  
СW...40Н80.



**ПРИМЕНЕНИЕ**  
Подвешивание кабельных трасс.

**МАТЕРИАЛ**  
Сталь, оцинкованная методом погружения  
PN-EN ISO 1461:2011  
Под заказ:  
E- кислотостойкая сталь  
L- покраска в стандартный цвет RAL  
(раздел ИНФО, 2. страница)

Примеры использования UC22

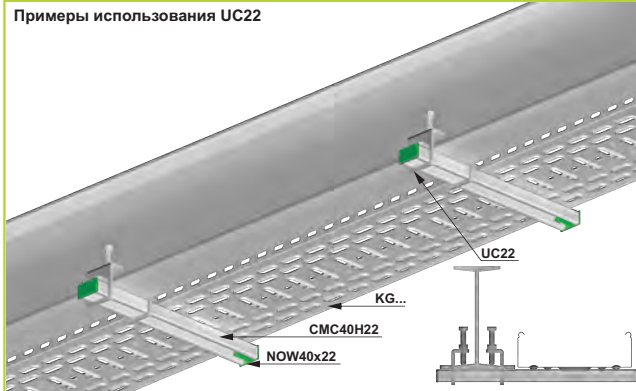

Примеры использования UCM1

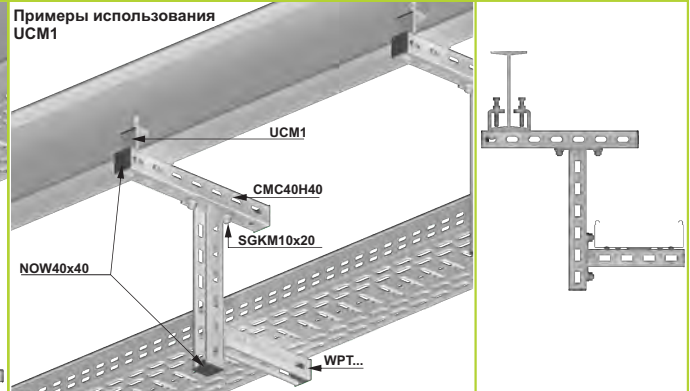

Значения прочности болтов и распорных втулок для крепления - см. раздел X, страница 11



**Зацепка двутавра**

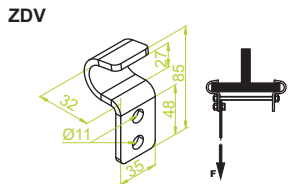
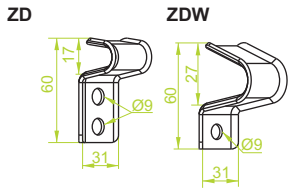

**ПРИМЕНЕНИЕ**  
Подвешивание кабельных трасс.

**Зажим**

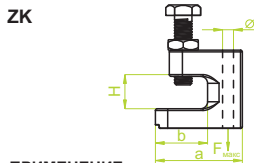

**ПРИМЕНЕНИЕ**  
Крепление прутьев к двутаврам, уголкам и т.д.

**Зажим**

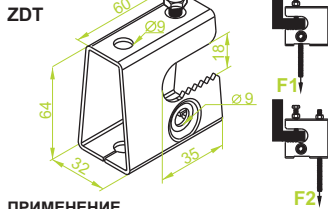

**ПРИМЕНЕНИЕ**  
Подвешивание кабельных трасс.

**Зажим**

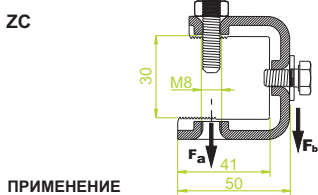

**ПРИМЕНЕНИЕ**  
Крепление прутьев, обоем и т.п. к двутаврам, уголкам и т.п.

**ZD**

ОБОЗНАЧЕНИЕ	кг	шт	каталожный №	шт.
ZD	0,06	1	750906	100

**ZDW**

ОБОЗНАЧЕНИЕ	кг	шт	каталожный №	шт.
ZDW	0,08	1	751006	100

ZD

ZDW

**МАТЕРИАЛ**  
Сталь, оцинкованная методом Сендимира PN-EN 10346:2011.  
Под заказ:  
F- Сталь, оцинкованная методом погружения PN-EN ISO 1461:2011  
E- кислотостойкая сталь  
L- покраска в стандартный цвет RAL (раздел ИНФО, 2. страница)

**ZDV**

ОБОЗНАЧЕНИЕ	макс. нагрузка F <sub>max</sub> [кН]	кг	шт	каталожный №	шт.
ZDV	3,00	0,18	1	750907	50

± 5,0 мм

**МАТЕРИАЛ**  
Сталь, оцинкованная методом погружения PN-EN ISO 1461:2011  
Под заказ:  
E- кислотостойкая сталь  
L- покраска в стандартный цвет RAL (раздел ИНФО, 2. страница)

**ZK...**

размер	размер	размер	размер	макс. нагрузка F <sub>max</sub> [кН]	кг	шт	каталожный №	шт.
ОБОЗНАЧЕНИЕ	Ø мм	a мм	b мм	H мм	F <sub>max</sub> [кН]	1	№	шт.
ZK8/19	9	38	21	19	1,20	0,13	752208	50
ZK8/23	9	50	29	23	1,20	0,14	752209	50
ZK10	11	45	23	22	1,20	0,14	752210	50
ZK12	13	43	24	26	2,50	0,18	752212	50

**МАТЕРИАЛ**  
Крепление прутьев к двутаврам, уголкам и т.д.

**ZDT**

ОБОЗНАЧЕНИЕ	макс. нагрузка F1 <sub>max</sub> [кН]	макс. нагрузка F2 <sub>max</sub> [кН]	кг	шт	каталожный №	шт.
ZDT	1,50	0,85	0,16	1	751106	50

**МАТЕРИАЛ**  
Сталь, оцинкованная методом Сендимира PN-EN 10346:2011.  
Под заказ:  
F- Сталь, оцинкованная методом погружения PN-EN ISO 1461:2011  
E- кислотостойкая сталь  
L- покраска в стандартный цвет RAL (раздел ИНФО, 2. страница)

**ZC**

ОБОЗНАЧЕНИЕ	макс. нагрузка F <sub>ax</sub> [кН]	макс. нагрузка F <sub>bx</sub> [кН]	кг	шт	каталожный №	шт.
ZC	2,00	0,60	0,23	1	752300	50

**МАТЕРИАЛ**  
Сталь, оцинкованная методом погружения PN-EN ISO 1461:2011  
Под заказ:  
L- покраска в стандартный цвет RAL (раздел ИНФО, 2. страница)

Примеры использования зацепок двутавра ZDV с полосой



Примеры использования зацепок двутавра ZDW с полосой



Пример использования зажима ZDT, стального троса LS и нарезного стержня PG

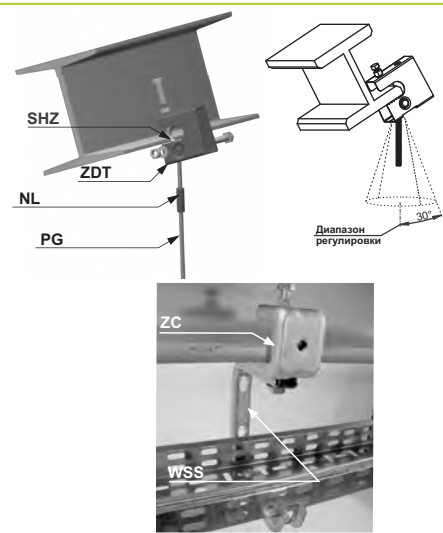
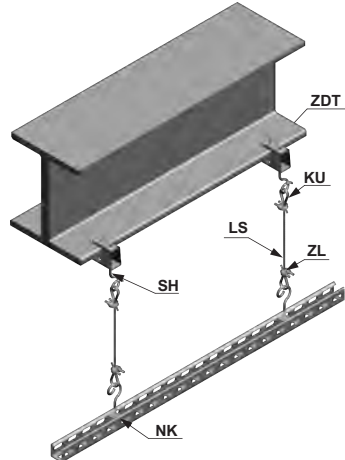

Значения прочности болтов и распорных втулок для крепления - см. раздел X, страница 11

⊕-90 - детальная информация в разделе XIX



**Зажим**

ZCV

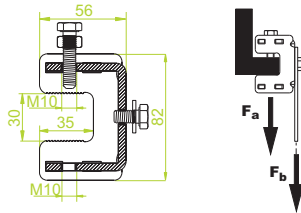

**ПРИМЕНЕНИЕ**  
Крепление прутьев, обойм и т.п. к двутаврам, уголкам и т.п.

**Зажим**

ZCM1

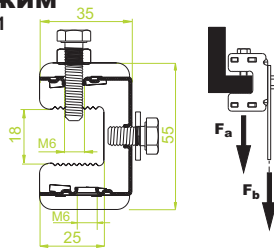

ZCS

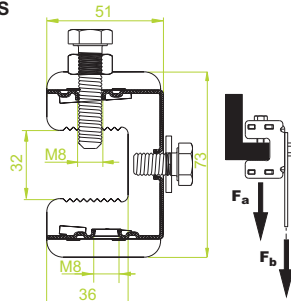

**ПРИМЕНЕНИЕ**  
Крепление прутьев, обойм и т.п. к двутаврам, уголкам и т.п.

**Кронштейн**

WZD

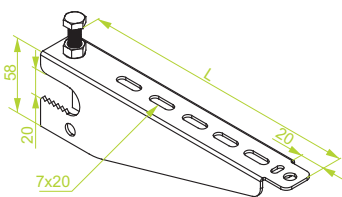

**ПРИМЕНЕНИЕ**  
Крепление лотков, кабельростов, труб и прочих элементов к стальным конструкциям

**ZCV**

≠ 5,0 мм

ОБОЗНАЧЕНИЕ	макс. нагрузка F <sub>динам.</sub> [kN]	макс. нагрузка F <sub>стат.</sub> [kN]	кг	каталожный №	шт.
ZCV	3,50	2,00	0,40	752301	30

Зажим ZCV имеет 3 резьбовые отверстия M10 обеспечивающие возможность монтажа при помощи болта



**МАТЕРИАЛ**

Сталь, оцинкованная методом погружения PN-EN ISO 1461:2011  
Под заказ:  
E- кислотостойкая сталь  
L- покраска в стандартный цвет RAL (раздел ИНФО, 2. страница)

**ZCM1**

ОБОЗНАЧЕНИЕ	макс. нагрузка F <sub>динам.</sub> [kN]	макс. нагрузка F <sub>стат.</sub> [kN]	кг	каталожный №	шт.
ZCM1	0,50	0,20	0,07	752302	100

Зажим ZCM1 имеет 3 резьбовые отверстия M6 обеспечивающие возможность монтажа при помощи болта



**ZCS**

ОБОЗНАЧЕНИЕ	макс. нагрузка F <sub>динам.</sub> [kN]	макс. нагрузка F <sub>стат.</sub> [kN]	кг	каталожный №	шт.
ZCS	2,00	0,60	0,20	752502	50

Зажим ZCS имеет 3 резьбовые отверстия M8 обеспечивающие возможность монтажа при помощи болта



**МАТЕРИАЛ**

Сталь, оцинкованная методом погружения PN-EN ISO 1461:2011  
Под заказ:  
E- кислотостойкая сталь  
L- покраска в стандартный цвет RAL (раздел ИНФО, 2. страница)

**WZD50**

≠ 2,0 мм

ОБОЗНАЧЕНИЕ	длина L мм	макс. нагрузка F <sub>макс.</sub> [kN]	кг	каталожный №	шт.
WZD50	120	0,60	0,21	752410	50

**WZD...**

≠ 2,5 мм

ОБОЗНАЧЕНИЕ	длина L мм	макс. нагрузка F <sub>макс.</sub> [kN]	кг	каталожный №	шт.
WZD100	170	0,50	0,30	752420	50
WZD150	220	0,30	0,39	752430	30
WZD200	270	0,20	0,49	752440	30

**МАТЕРИАЛ**

Сталь, оцинкованная методом Сендмира PN-EN 10346:2011.  
Под заказ:  
F- сталь, оцинкованная методом погружения PN-EN ISO 1461:2011  
E- кислотостойкая сталь  
L- покраска в стандартный цвет RAL (раздел ИНФО, 2. страница)

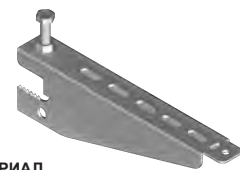

Пример использования ZCV и ZC

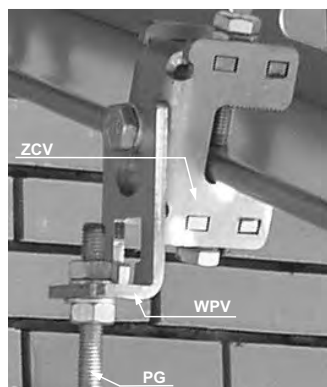

Примеры использования ZCM1

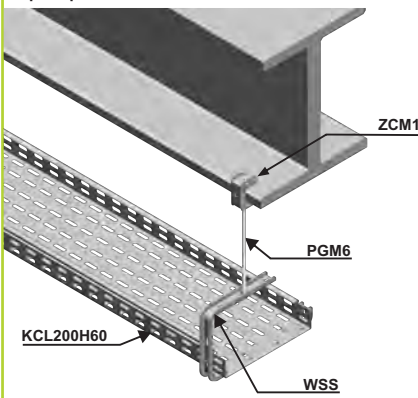

Примеры использования WZD...

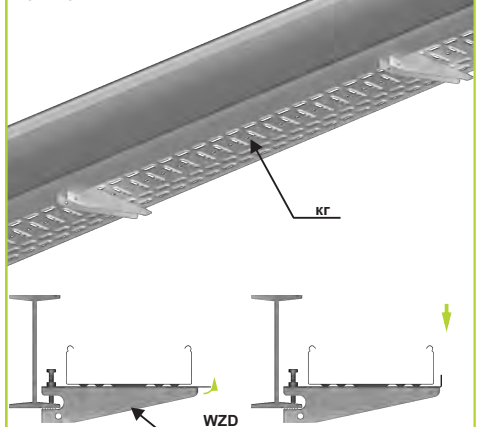

Значения прочности болтов и распорных втулок для крепления - см. раздел X, страница 11



**Скоба двутавра**

KDM

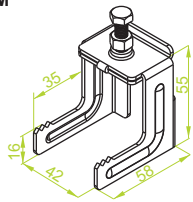

**KDM**

ОБОЗНАЧЕНИЕ	длина L мм	кг 1 шт	каталожный №	шт. 100
KDM	55	0,13	751205	100



**Скобяной комплект**

ZKM

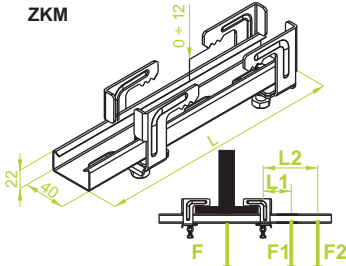

**ZKM...**

ОБОЗНАЧЕНИЕ	длина L мм	макс. нагрузка F <sub>max</sub> [кН]	боковая нагрузка L1/F1 <sub>max</sub> [кН]	боковая нагрузка L2/F2 <sub>max</sub> [кН]	кг 1 шт	каталожный №	шт. 100
ZKM150	150	3,50	100/0,5	200/0,4	0,46	751315	10
ZKM200	200	3,00	100/0,5	200/0,4	0,53	751320	10
ZKM250	250	2,50	100/0,5	200/0,4	0,60	751325	10
ZKM300	300	2,25	100/0,5	200/0,4	0,66	751330	10
ZKM350	350	2,00	100/0,5	200/0,4	0,73	751335	10
ZKM400	400	1,75	100/0,5	200/0,4	0,80	751340	10

Скобяной комплект ZKM включает:  
– 2 скобы KDM  
– соответствующий отрезок швеллера CWC40H22



**Скоба двутавра**

KDDS

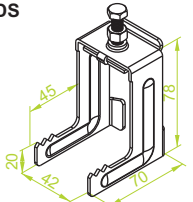

**KDDS**

ОБОЗНАЧЕНИЕ	длина L мм	кг 1 шт	каталожный №	шт. 50
KDDS	78	0,20	751407	50



**Скобяной комплект**

ZKDS

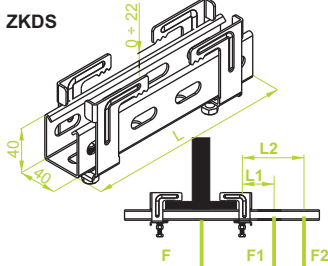

**ZKDS...**

ОБОЗНАЧЕНИЕ	длина L мм	макс. нагрузка F <sub>max</sub> [кН]	боковая нагрузка L1/F1 <sub>max</sub> [кН]	боковая нагрузка L2/F2 <sub>max</sub> [кН]	кг 1 шт	каталожный №	шт. 100
ZKDS150	150	3,80	100/0,8	200/0,55	0,60	751415	10
ZKDS200	200	3,30	100/0,8	200/0,55	0,70	751420	10
ZKDS250	250	3,00	100/0,8	200/0,55	0,80	751425	10
ZKDS300	300	2,70	100/0,8	200/0,55	0,90	751430	10
ZKDS350	350	2,50	100/0,8	200/0,55	1,00	751435	10
ZKDS400	400	2,30	100/0,8	200/0,55	1,10	751440	10

Скобяной комплект ZKDS включает:  
– 2 скобы KDDS  
– соответствующий отрезок швеллера CWC40H40



**Скоба двутавра**

KDD

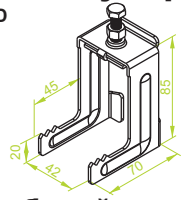

**KDD**

ОБОЗНАЧЕНИЕ	длина L мм	кг 1 шт	каталожный №	шт. 50
KDD	85	0,20	751408	50



**Скобяной комплект**

ZKD

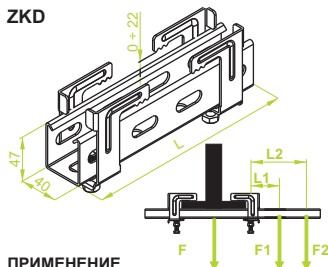

**ZKD...**

ОБОЗНАЧЕНИЕ	длина L мм	макс. нагрузка F <sub>max</sub> [кН]	боковая нагрузка L1/F1 <sub>max</sub> [кН]	боковая нагрузка L2/F2 <sub>max</sub> [кН]	кг 1 шт	каталожный №	шт. 100
ZKD150	150	5,00	100/1,0	200/0,7	0,69	751515	10
ZKD200	200	4,50	100/1,0	200/0,7	0,79	751520	10
ZKD250	250	4,00	100/1,0	200/0,7	0,89	751525	10
ZKD300	300	3,50	100/1,0	200/0,7	0,99	751530	10
ZKD350	350	3,00	100/1,0	200/0,7	1,09	751535	10
ZKD400	400	2,50	100/1,0	200/0,7	1,19	751540	10

Скобяной комплект ZKD включает:  
– 2 скобы KDD  
– соответствующий отрезок швеллера CWC40H47



**МАТЕРИАЛ**

Сталь, оцинкованная методом Сендимира PN-EN 10346:2011.  
Под заказ:  
F- Сталь, оцинкованная методом погружения PN-EN ISO 1461:2011  
E- кислотостойкая сталь  
L- покраска в стандартный цвет RAL (раздел ИНФО, 2. страница)

**ПРИМЕНЕНИЕ**  
Подвешивание кабельных трасс.

Пример использования скобы двутавра KDD



Значения прочности болтов и распорных втулок для крепления - см. раздел X, страница 11





**Подвеска**

WBC

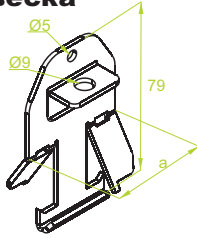

**ПРИМЕНЕНИЕ**

Подвешивание кабельных трасс.  
**Подвеска WBC40** Подходит для швеллеров:  
 CWD40H22, CWP40H22, CWC40H22, CWD40H35, CWP40H35, CWC40H35, CWD40H40, CWP40H40, CWC40H40, CWD40H47, CWP40H47, CWC40H47, CMD40H22, CMP40H22, CMC40H22, CMD40H30, CMP40H30, CMC40H30, CMD40H40, CMP40H40, CMC40H40, CMD40H60, CMP40H60, CMC40H60,  
**Подвеска WBC50** Подходит для швеллеров:  
 CMD50H30, CMP50H30, CMC50H30, CMD50H50, CMP50H50, CMC50H50,  
**Подвеска WBC50** подходит ко всем кабельным лоткам шириной 50 мм

**Подвеска швеллера**

WZC22

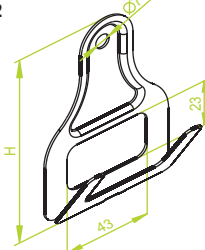

**ПРИМЕНЕНИЕ**

Подвешивание швеллера  
 CW...40H22, CM...40H22.

**WBC...**

± 1,5 мм

ОБОЗНАЧЕНИЕ	размер а мм	кг	каталожный №	шт.	шт.
WBC40	47	0,04	730102	1	100
WBC50	57	0,04	730103	1	100

При креплении особое внимание следует обратить на устойчивость конструкции и показатели прочности промежуточных элементов.

Подвеска WBC	При использовании Цепи LNP2.2 со швеллером	При использовании Нарезного стержня PGM6 со швеллером	При использовании Троса LS со швеллером	При использовании Цепи Нарезного стержня и Лотка толщ.=0,5мм	При использовании Цепи Нарезного стержня и Лотка толщ.=0,7мм	При использовании Цепи Нарезного стержня и Лотка толщ.=1,0мм
Максимальная нагрузка "F" макс. [кН]	0,20	0,80	0,80	0,10	0,15	0,40



**МАТЕРИАЛ**

Сталь, оцинкованная гальваническим  
 Под заказ:  
 F- сталь, оцинкованная методом погружения PN-EN ISO 1461:2011  
 E- кислотостойкая сталь  
 L- покраска в стандартный цвет RAL (раздел ИНФО, 2. страница)

**WZC22**

ОБОЗНАЧЕНИЕ	высота H мм	макс. нагрузка F макс. [кН]	кг	каталожный №	шт.
WZC22	94	0,60	0,06	753000	1

**МАТЕРИАЛ**

Сталь, оцинкованная методом Сендимира PN-EN 10346:2011.  
 Под заказ:  
 F- Сталь, оцинкованная методом погружения PN-EN ISO 1461:2011  
 E- кислотостойкая сталь  
 L- покраска в стандартный цвет RAL (раздел ИНФО, 2. страница)



**Пример крепления подвески WBC40 со швеллером CWC40H40**

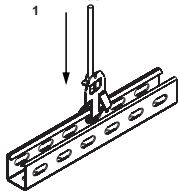

Пример крепления при помощи цепи и подвески WBC40 к швеллеру CWC40H47.

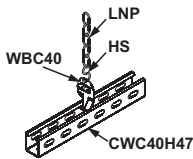

Пример крепления при помощи цепи и подвески WBC40 к швеллеру CWC40H47

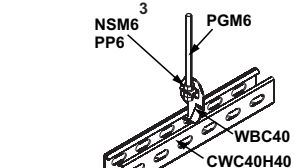
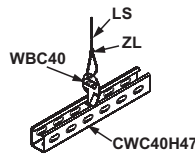

Пример крепления при помощи нарезного стержня и подвески WBC50 к лотку KPL50H42.

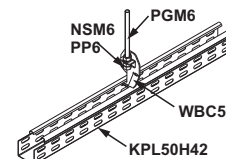

**Преимущества подвески WBC**

Подвеска WBC обеспечивает быстрый и простой монтаж.

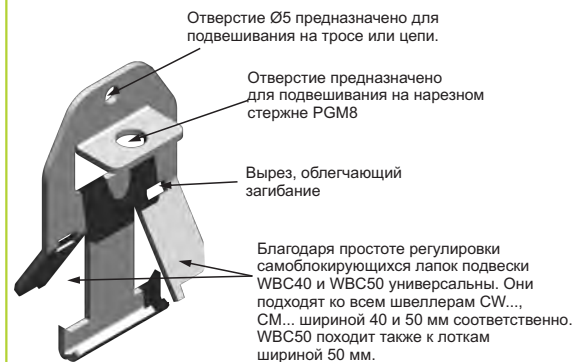

**Примеры использования подвески швеллера WZC22**

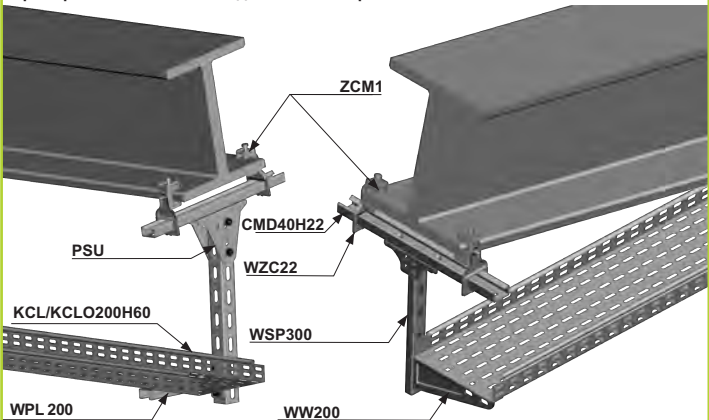

Значения прочности болтов и распорных втулок для крепления - см. раздел X, страница 11



**Трапециевидная подвеска WT80**

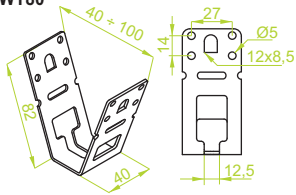

**ПРИМЕНЕНИЕ**  
Крепление к конструкциям, перекрытиям. Элемент подвешивания кабельных трасс, ламп, фасонных элементов к стандартным трапециевидным листам при помощи штыря или прута.

**WT80**

ОБОЗНАЧЕНИЕ	макс. нагрузка F <sub>max</sub> [kN]	каталожный №	шт.
WT80	1,20	730408	100

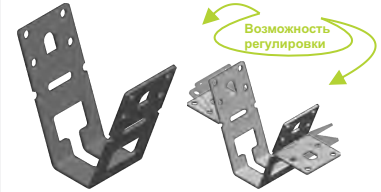

**Трапециевидная подвеска WT/WTO120**

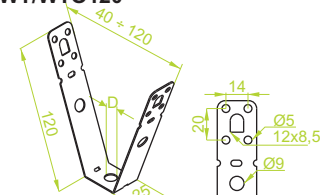

**WT/WTO120...**

ОБОЗНАЧЕНИЕ	размер D мм	макс. нагрузка F <sub>max</sub> [kN]	каталожный №	шт.
WT/WTO120M6	M6	1,20	730512	100
WT/WTO120M8	M8	1,20	730612	100
WT/WTO120Ø11	Ø11	1,20	730712	100



**Трапециевидная подвеска WT180**

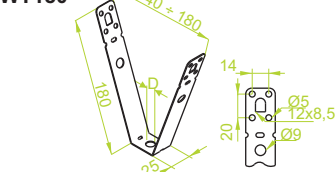

Трапециевидные подвески поставляются с отверстием или с резьбой



**ПРИМЕНЕНИЕ**  
Крепление к конструкциям, перекрытиям. Элемент подвешивания кабельных трасс, ламп, фасонных элементов к стандартным трапециевидным листам при помощи штыря или прута.

**WT180...**

ОБОЗНАЧЕНИЕ	размер D мм	макс. нагрузка F <sub>max</sub> [kN]	каталожный №	шт.
WT180M6	M6	1,20	730818	50
WT180M8	M8	1,20	730918	50
WT180Ø11	Ø11	1,20	731018	50



**Штырь подвески PWT**

PWT

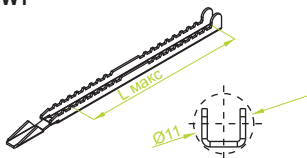

**ПРИМЕНЕНИЕ**  
Элемент, соединяющий подвеску с трапециевидным листом. Обеспечивает быстрый монтаж. Подходит ко всем подвескам.

**PWT...**

ОБОЗНАЧЕНИЕ	длина L <sub>max</sub> мм	макс. нагрузка F <sub>max</sub> [kN]	каталожный №	шт.
PWT55	55	0,60	731105	200
PWT95	95	0,60	731109	200
PWT130	130	0,60	731113	200



**МАТЕРИАЛ**  
Сталь, оцинкованная методом Сендимира PN-EN 10346:2011.  
Под заказ:  
F- Сталь, оцинкованная методом погружения PN-EN ISO 1461:2011, только с отверстиями Ø11  
E- кислотостойкая сталь, только с отверстиями Ø11  
L- покраска в стандартный цвет RAL (раздел ИНФО, 2. страница)

**ПРИМЕЧАНИЕ.** Пример установки штыря

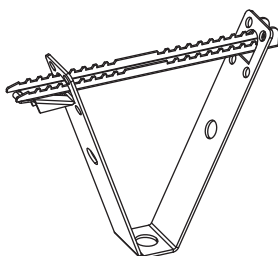

Крепление подвески WT120 ПРИ ПОМОЩИ штыря PWT.

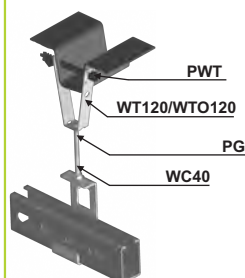

Крепление подвески WT80 при помощи прута PG.

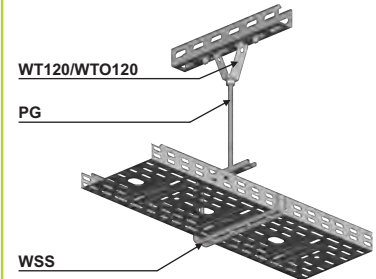
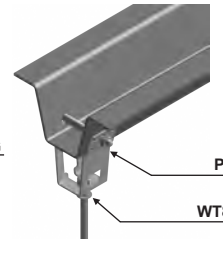

Значения прочности болтов и распорных втулок для крепления - см. раздел X, страница 11

E-90 - детальная информация в разделе XIX



**Краска цинковая в аэрозоле**

FCA

**ПРИМЕНЕНИЕ**  
Защита поверхности от коррозии

**Дыропробивной инструмент для трапециевидного листа**  
DDB | DBD

Максимальное раскрытие



**ПРИМЕНЕНИЕ**  
Выполнение отверстий в трапециевидном листе. Особенно полезен при быстром монтаже подвесок WT.

**Храповая подвеска**  
WZ

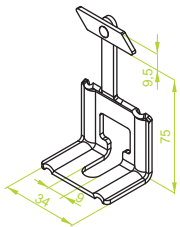

**ПРИМЕНЕНИЕ**  
Используется как элемент подвешивания кабельных трасс с низкой нагрузкой при помощи нарезного стержня.

**Пластина листа двутавра (комплект)**  
PBDH150x195

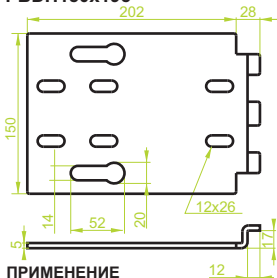

**ПРИМЕНЕНИЕ**  
В комплекте с листом BDH обеспечивает возможность вертикального выравнивания в конструкциях двутавров, установленных под углом, что, в свою очередь, обеспечивает возможность прокладки горизонтальной кабельной трассы. Частая перфорация обеспечивает возможность монтажа всех тяжелых оснований из каталога компании BAKS.

**FCA**

ОБОЗНАЧЕНИЕ	мл	каталожный №	шт.
FCA	400	650000	6



**DDB**

ОБОЗНАЧЕНИЕ	размер а мм	макс. значения раскрытия мм	диаметр отверстий мм	каталожный №	шт.
DDB	33	70	11	700000	1

**DBD**

ОБОЗНАЧЕНИЕ	размер а мм	макс. значения раскрытия мм	диаметр отверстий мм	каталожный №	шт.
DBD	90	130	11	700200	1

Макс. толщина листа 1,2 мм



**WZ**

ОБОЗНАЧЕНИЕ	макс. нагрузка F <sub>max</sub> [кН]	каталожный №	шт.
WZ	0,30	731207	100

**Примечание**  
Для монтажа высверливается отверстие диаметром 10 мм



**МАТЕРИАЛ**  
Сталь, оцинкованная методом Сендимира PN-EN 10346:2011.  
Под заказ:  
F- Сталь, оцинкованная методом погружения PN-EN ISO 1461:2011,  
E- кислотостойкая сталь  
L- покраска в стандартный цвет RAL (раздел ИНФО, 2. страница)

**PBDH150x195**

ОБОЗНАЧЕНИЕ	ширина двутавра мм	кг	каталожный №	шт.
PBDH150x195	160+320	1,55	752801	6

Длина кронштейна в мм	± 5,0 мм					
	100	200	300	400	500	600
Максимальная нагрузка F <sub>общ.</sub> [кН]	2,90	2,70	2,50	2,30	2,00	1,70
Длина кронштейна в мм	± 5,0 мм					
	100	200	300	400	500	600
Максимальная нагрузка F <sub>общ.</sub> [кН]	2,90	2,70	2,50	2,30	2,00	1,70

В комплект входят (см. также рисунок ниже):  
1. замок пластины листа PBDH 150x195 – 1 шт.  
2. профилированный нарезной стержень (M10) пластины листа PBDH150x195 – 1шт.  
3. листа BDH 150x195 – 1 шт.  
4. гайка пластины листа PBDH 150x195 M10 с фланцем – 2 шт.

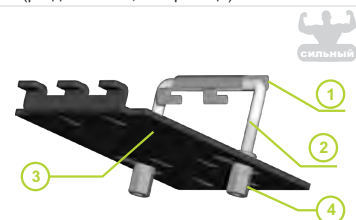

**МАТЕРИАЛ**  
Сталь, оцинкованная методом Сендимира PN-EN 10346:2011.  
Под заказ:  
F- Сталь, оцинкованная методом погружения PN-EN ISO 1461:2011,  
L- покраска в стандартный цвет RAL (раздел ИНФО, 2. страница)

**Пример установки храповой подвески WZ**

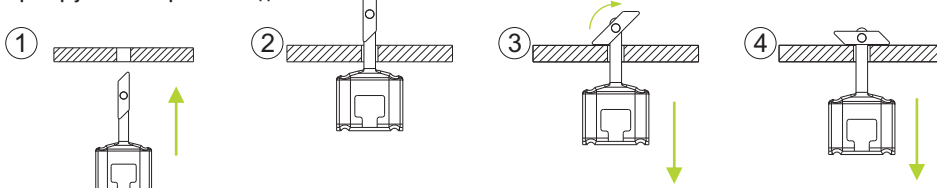

**Использование дыропробивного инструмента**



Значения прочности болтов и распорных втулок для крепления - см. раздел X, страница 11



### Лист двутавра 160×320 (комплект)

BDH160x320

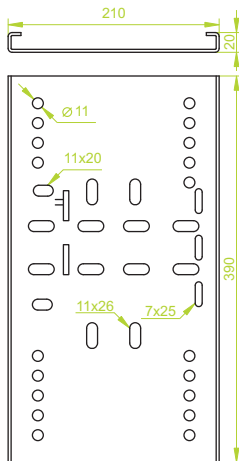

#### ПРИМЕНЕНИЕ

Используется для крепления кронштейнов, оснований и др. к двутаврам. Плавная регулировка при монтаже (подходит для двутавров в диапазоне 160-320) и высокая прочность подчеркивают универсальность элемента.

### Лист двутавра 120×240 (комплект)

BDH120x240

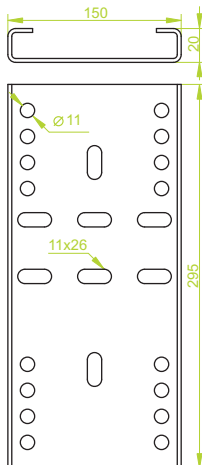

#### ПРИМЕНЕНИЕ

Используется для крепления кронштейнов, оснований и др. к двутаврам. Плавная регулировка при монтаже (подходит для двутавров в диапазоне 120-240) и высокая прочность подчеркивают универсальность элемента.

### BDH160x320

± 3,0 мм

ОБОЗНАЧЕНИЕ	ширина двутавра мм	кг	каталожный №	шт.
BDH160x320	160+320	3,95	752800	4

	Длина кронштейна в мм	100	200	300	400	500	600
	Максимальная нагрузка F <sub>общ.</sub> [кН]	3,10	2,70	2,50	2,30	2,00	1,80
	Длина кронштейна в мм	100	200	300	400	500	600
	Максимальная нагрузка F <sub>общ.</sub> [кН]	3,10	2,70	2,50	2,30	2,00	1,80
	Длина кронштейна в мм	100	200	300	400	500	600
	Максимальная нагрузка F <sub>общ.</sub> [кН]	3,50	3,20	2,90	2,60	2,30	2,10

В комплект входят:

1. листа двутавра BDH – 1 шт.
2. прижимная планка двутавра BDH (60x213) – 2 шт.
3. болт M10x60 – 4 шт.
4. гайка M10 – 4 шт.
5. шайба увеличенная Ø10 – 8 шт.

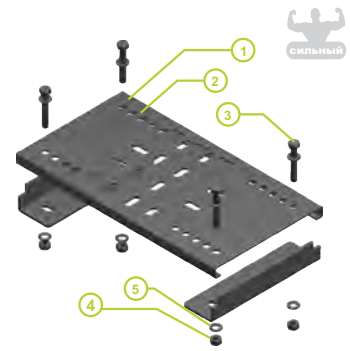

### BDHM120x240

± 3,0 мм

ОБОЗНАЧЕНИЕ	ширина двутавра мм	кг	каталожный №	шт.
BDHM120x240	120+240	2,80	752700	6

	Длина кронштейна в мм	100	200	300	400	500	600
	Максимальная нагрузка F <sub>общ.</sub> [кН]	2,80	2,30	2,10	1,90	1,70	1,50
	Длина кронштейна в мм	100	200	300	400	500	600
	Максимальная нагрузка F <sub>общ.</sub> [кН]	2,80	2,30	2,10	1,90	1,70	1,50
	Длина кронштейна в мм	100	200	300	400	500	600
	Максимальная нагрузка F <sub>общ.</sub> [кН]	3,00	2,70	2,40	2,20	2,00	1,80

В комплект входят:

1. листа двутавра BDHM – 1 шт.
2. Прижимной зажим двутавра BDHM (60x154) – 2 шт.
3. болт M10x60 – 4 шт.
4. гайка M10 – 4 шт.
5. шайба увеличенная Ø10 – 8 шт.

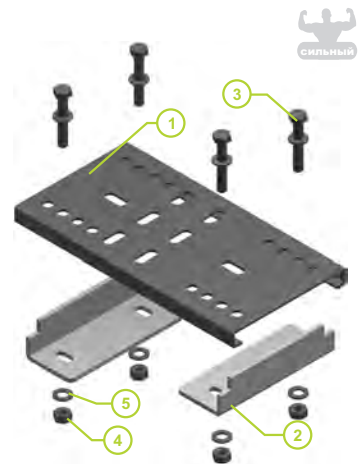

#### МАТЕРИАЛ

Сталь, оцинкованная методом Сендимира PN-EN 10346:2011.  
Под заказ:  
F- Сталь, оцинкованная методом погружения PN-EN ISO 1461:2011,  
L- покраска в стандартный цвет RAL (раздел ИНФО, 2. страница)

**СУПЕРНОВИНКА!!!** Пластина RBDM в комплекте с листом BDH позволяет крепить элементы к двутавру,

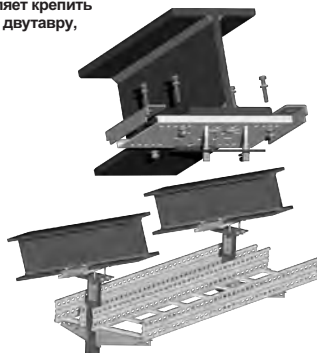

Пример использования листа двутавра BDH в комплекте с кронштейном WWC для монтажа на двутавре конструкции цеха

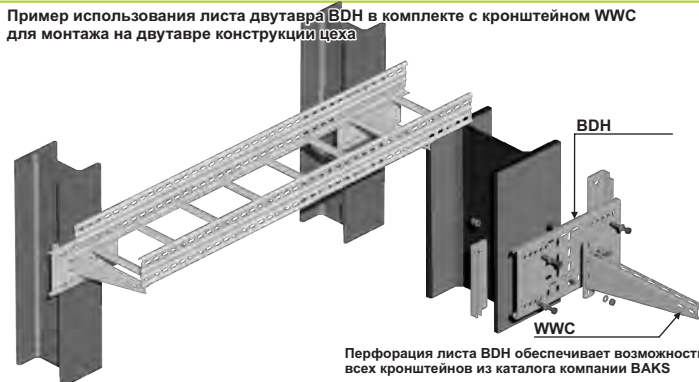

Перфорация листа BDH обеспечивает возможность монтажа всех кронштейнов из каталога компании BAKS

Значения прочности болтов и распорных втулок для крепления - см. раздел X, страница 11